

記：「美-bath」とは、中国電機製造(株)が製造する  
電解水生成装置の商標です。

形名 C-BB01 -80 (標準圧力)  
C-BB01 -170 (高圧力)



浴室リモコン



台所リモコン (オプション)

美-bath

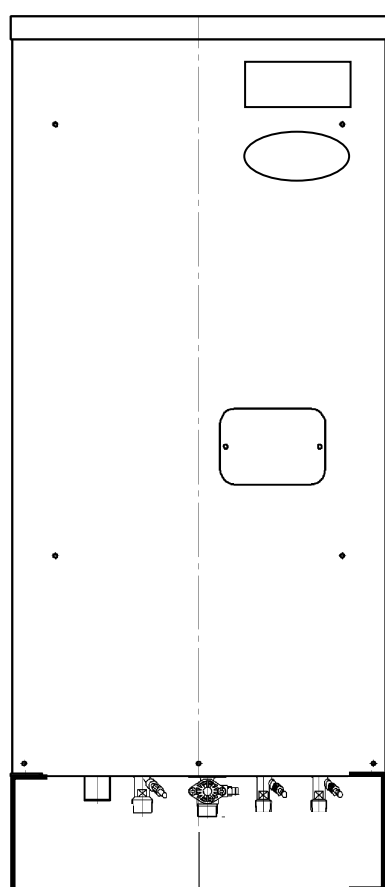



- 正しく安全にお使いいただくため、ご使用前にこの取扱説明書を必ずお読みください。
- 保証書は必ず記載事項を確かめて、据付工事店（販売店）からお受け取りください。
- お客様ご自身では据付けしないでください。安全や性能の確保ができません。
- 本機は既設の給湯機が接続されてなくても使用可能ですが、ふろ湯張りをする場合は、他の給湯機からお湯の供給が必要です。
- 他のふろ湯はり機能付き給湯機の途中には、接続できません。
- この装置を設置後に他に転売や譲渡されるときは、必ず次の所有者となる方に、この取扱説明書・据付工事説明書などをお渡しください。

## もくじ

<b>安全上のご注意</b>	ページ
安全のために必ずお守りください	1~2
ご使用にあたってのお願い	3~4
<b>ご使用前の準備</b>	
各部のなまえ	5~8
<b>操作方法</b>	
<b>湯はり機能あり</b>	
日時を合わせる	9
ふろ湯張り運転	10~11
美肌水生成の操作をする	12
ふろ温度を変更する	13
おふろの湯量を設定する	14
音声ガイダンスの音量を調整する	15
自動洗浄の設定をする	16
メッセージ音声の有無を設定する	17
画面の濃淡を設定する	18
<b>湯はり機能なし（循環固定モード）</b>	
日時を合わせる	19
美肌水生成の操作をする	20
音声ガイダンスの音量を調整する	21
メッセージ音声の有無を設定する	22
画面の濃淡を設定する	23
<b>台所リモコンがある場合のみ</b>	
インターホンで通話する	24
予約した時間にお湯張りをする	25
<b>共通機能</b>	
浴室リモコンをロックする	26
浴室優先を設定する	26
配管と電解槽の洗浄をする	27~29
エラーのリセットをする	30
メーカーメンテナンスについて	30
凍結防止	31
お手入れと日常点検	32
点検と消耗品の交換（有料）	32
<b>困った時</b>	
停電したとき	33
断水したとき	33
電解水生成装置に関するQ & A	33
エラー表示と処置について	34
<b>保証と修理</b>	
保証とアフターサービスについて	35
製品仕様	36

# 安全のために必ずお守りください









■誤った取扱いをした場合に生じる危険とその程度を、次の区分で説明しています。

 <b>警告</b>	誤った取扱いをしたときに、死亡や重傷に結びつく可能性があります。	 <b>注意</b>	誤った取扱いをしたときに、傷害または家屋・家財などの損害に結びつきます。
---	----------------------------------	---	--------------------------------------





■本文中や機器に使われる図記号の意味は次のとおりです。

 禁止	 指示に従う	 感電注意	 高温注意	 発火注意	 回転物注意
--	---	---	--	--	---





## 安全に使用するために

 <b>警告</b>	 浴槽アダプターのカバーを外したまま使用しない 髪の毛等を吸い込まれるなど、思わぬ事故を起こすことがあります。
	 本体の前面カバーを開けない 分解や改造をしない。
	 近くにガス類や引火物を置かない (ガスボンベから2 m以上離す。)
	 異状(こげ臭いなど)時は、電源(安全ブレーカ)を切り、お買い上げの販売店または「中国電機製造(株)サービス窓口」へ連絡する。
 <b>注意</b>	 浴槽アダプターをふさがない 配管が故障し、水漏れすることがあります。
	 機器に乗ったり、物に乗せたり、配管に力を加えたりしない (事故・やけどの原因になります。)

## 「美-bath」についての注意

 <b>警告</b>		使用中、浴槽に火気を近づけない（タバコ等）	
		浴槽内で、アロマキャンドルを使用しない。	
		発生する水素ガスを容器に溜めて悪用しない ●火元に近づけたり、吸引したりしないでください。	
		入浴以外の目的に使用しない	
		入浴していない時、浴室は、ときどき換気をする	
		浴槽の蓋をしたままで、美肌水生成の連続運転はしない。	
	医師に相談して使用する ●現在、医師の治療、または入浴についての制限を受けている人。 ●感染疾患がある人。（皮膚炎、じんましん等） ●皮膚感覚に障害がある人。（皮膚が弱い、またはアレルギー体質） ●病中、病後等で熱がある人。 ●血圧や心臓に異状がある人。 ●今までに、温泉等に入浴して異状が感じられた人。		
	使用中に異状を感じたら、直ちに使用を中止する。		
 <b>注意</b>		長時間の入浴はしない ●長時間の入浴による、のぼせ（湯疲れ）にご注意ください。	
		長時間の連続運転はしない	装置の寿命が短くなります。
		汚れたお湯での運転はしない	

## 機器の点検・お手入れに関する注意

 <b>警告</b>		逃し弁の点検をする（P32） （配管が破損したり、逃し弁から水漏れしたりすることがあります。）
		接地（アース）工事を確認する （故障や漏電のときに感電することがあります。接地工事は、据付工事店（販売店）へお問い合わせください。）
 <b>注意</b>		凍結防止対策の確認をする（P31） （配管が破裂し、やけどや水漏れをすることがあります。）
		床面が防水・排水処理されているか、据付工事店（販売店）へ確認する （水漏れが起きたとき大きな損害につながる可能性があります。）

# ご使用にあたってのお願い

## 湯はり機能有無の確認をする

この装置は、接続される機器により使用方法が異なりますので、次のことを確認してください。

### 湯はり機能あり

- 既設の給湯機等に接続されている場合、浴槽への湯はりと水素風呂が使用できます。

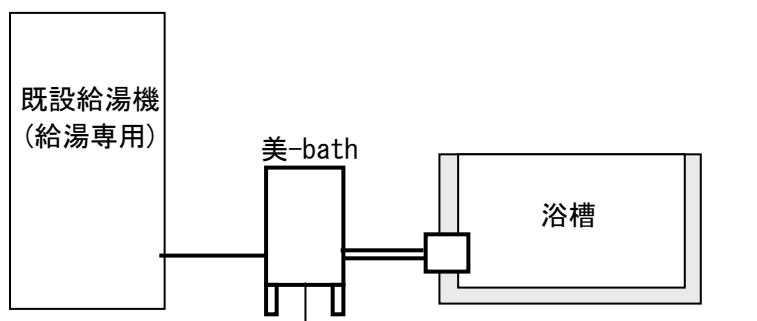

### 湯はり機能なし (循環固定モード)

- 既設の給湯機が、フルオート・セミオートの場合、この給湯機では美-bath との接続はできません。水素風呂のみ使用できます。

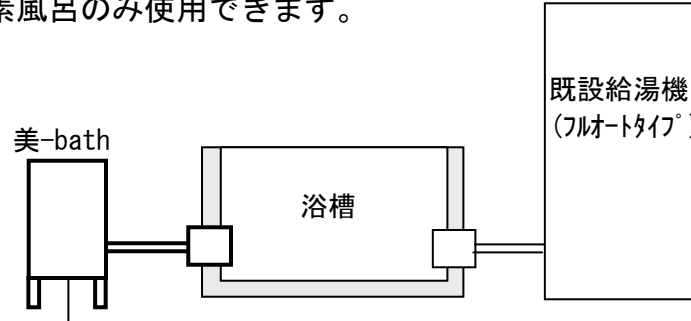

- 既設の給湯機等に接続されていない場合、浴槽への湯はりはできません。水素風呂のみ使用できます。

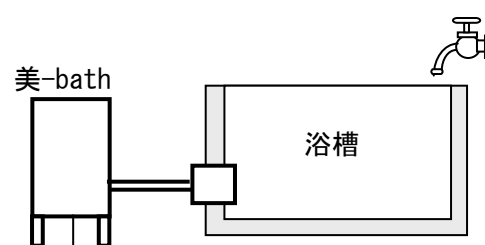

### 注意

湯はり機能なし (循環固定モード) は、給湯機との接続がされていないため、浴槽への湯はりができません。  
美-bath 運転のみ使用できます。

## リモコンの時刻を確認する

リモコンの時刻がずれた場合は、時刻を合わせ直してください。



## 入浴剤を使うときのお願い

〈避けて頂きたい入浴剤〉

ふろ循環ポンプの不具合や配管等の金属腐食の原因となります。

- 炭酸ガスにより発泡させるもの
- 硫黄成分が含まれるもの
- 炭酸カルシウムを含むもの (濁り湯状にさせるもの)
- 塩類を含むもの

## 必ず水道水をご使用ください

- 必ず水道法に定められた飲用水の水質基準に適合した水道水を使用してください。ただし、水質によっては、電解槽・減圧弁・逃し弁等の寿命が通常より短くなることがあります。
- 特に温泉水・地下水・井戸水のご使用は機器をご使用いただく期間の水質が、常に水道法の定める水質基準内である担保が取れないため、使用しないでください。(不具合が発生した場合、無償保証できません)

## 湯はりをするときのお願い(湯はり機能あり)

湯はりをするときには、次のことをご確認ください。

- 浴槽に残水がある場合は排水する。
- 浴槽の排水栓を閉じる。
- 浴槽のふたをする。

## リモコンに水をかけない(故障の原因)

- 台所リモコン(別売)は防水タイプではありません。
- 浴室リモコンは防水タイプですが、なるべく水をかけないでください。

## 機器周辺部の点検

- 積雪時は機器の周囲を除雪してください。(誤作動や故障の原因)
- 機器の周囲に点検の妨げとなるものを置かないでください。

## 機器の設置状況などを確認する

以下の場所に設置されている場合は、事故や故障などの原因になりますので、据付工事店(販売店)へご連絡ください

- 最低気温がマイナス 10℃以下となる場所
- 水平でない場所、不安定な場所、排水のしにくい場所
- 階段・非難口などの付近で非難の支障となる場所
- 冠水する可能性のある場所

## 美肌水について

- 美肌水は、次の効果が期待できます。

- ①肌を整える。
- ②皮膚を健やかに保つ。
- ③肌荒れを防ぐ。

ただし、効果には個人差があります。

- 美肌水の生成は、自動湯はりに引き続き、浴槽のお湯を湯量に応じて 10~20 分間自動循環させて水素風呂にしますが、その後は時間経過とともに少しずつ水素が大気中に放出され減衰しますので、入浴の間隔が 60 分以上開く場合には、浴室リモコンの「美肌」ボタンを操作して、運転をおこなってください。
- 美肌水の効果は、入浴待機中でも時間とともに少しずつ低下しますので、運転後は早めに入浴することをお奨めします。
- 入浴後は、美肌水の効果が極端に低下するため、次に入浴される方は、入浴前に浴室リモコンの「美肌」ボタンを押してから入浴してください。(入浴中でも可能)

# 各部のなまえ (美-bath)

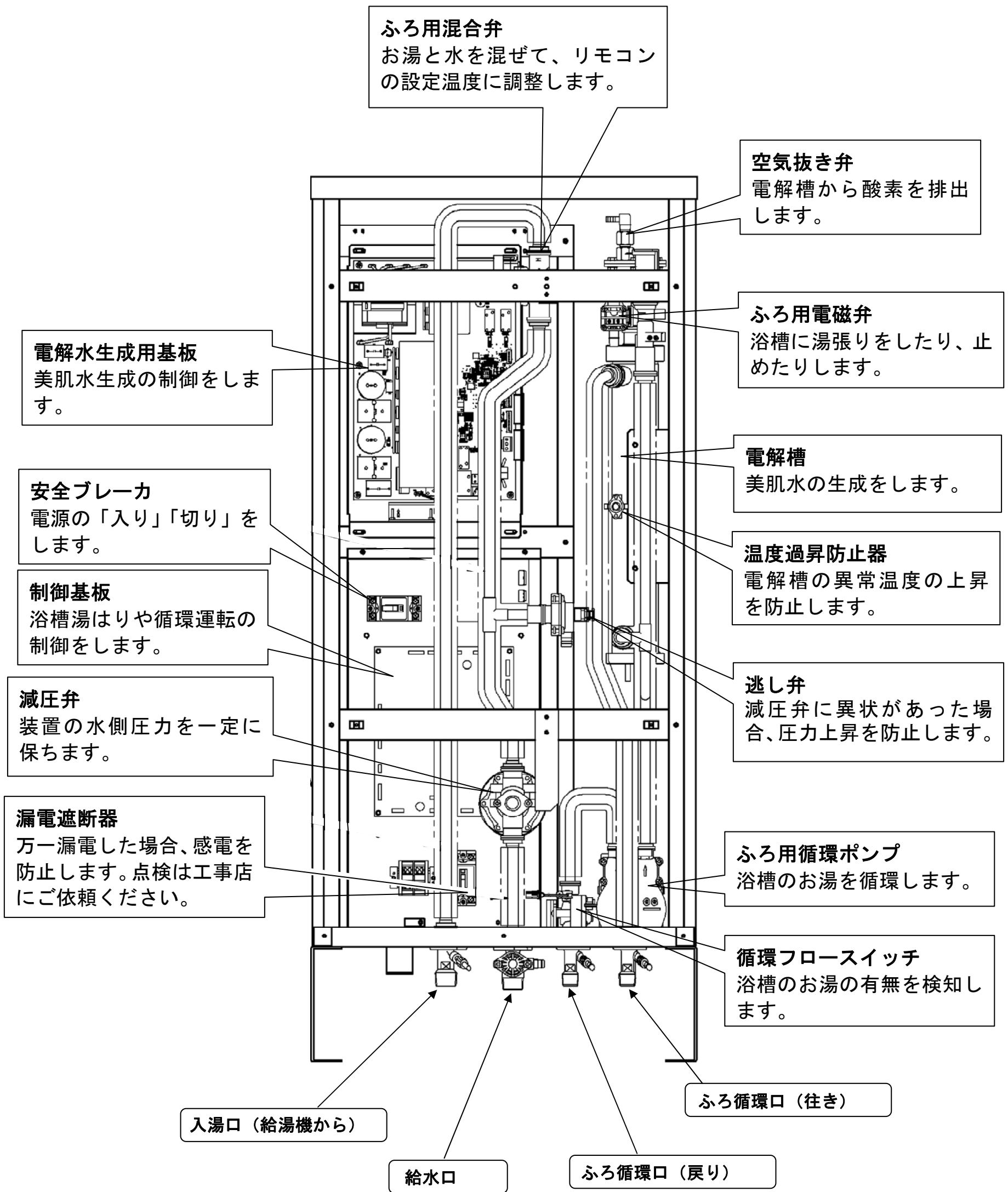

# 各部のなまえ (浴室リモコン)

## 浴室リモコン (B-01B)

**洗浄ボタン (P27)**  
循環配管内の洗浄を行うことができます。

**洗浄ランプ (緑色)**

- ・洗浄中 … 点灯
- ・洗浄してない … 消灯
- ・循環洗浄中 … 点滅

**優先ボタン (P26)**  
給湯温度・ふろ温度・ふろ湯量の設定を、浴室リモコン以外で操作禁止(ふろ優先)にできます。

**優先ランプ (緑色)**

- ・ふろ優先中 … 点灯
- ・ふろ優先なし … 消灯

台所リモコンが無いと、使用できません

**スピーカー**  
操作時の効果音、音声ガイダンス、インターホン通話で使用します。

**おはなしボタン (P24)**  
台所リモコンと通話できます。

**おはなしランプ (緑色)**

- ・呼び出し中 … 点滅
- ・通話中 … 点灯
- ・通話なし … 消灯

台所リモコンが無いと、使用できません

**美肌ボタン (P12) (P20)**  
美肌水の生成をします。

**美肌ランプ (赤色)**

- ・運転中 … 点滅
- ・運転停止中 … 消灯

**湯はりボタン (P10~P11)**  
設定湯温、設定湯量で湯はりをします。

**湯はりランプ (緑色)**

- ・湯はり中 … 点滅

循環固定モードでは、この機能は使用できません

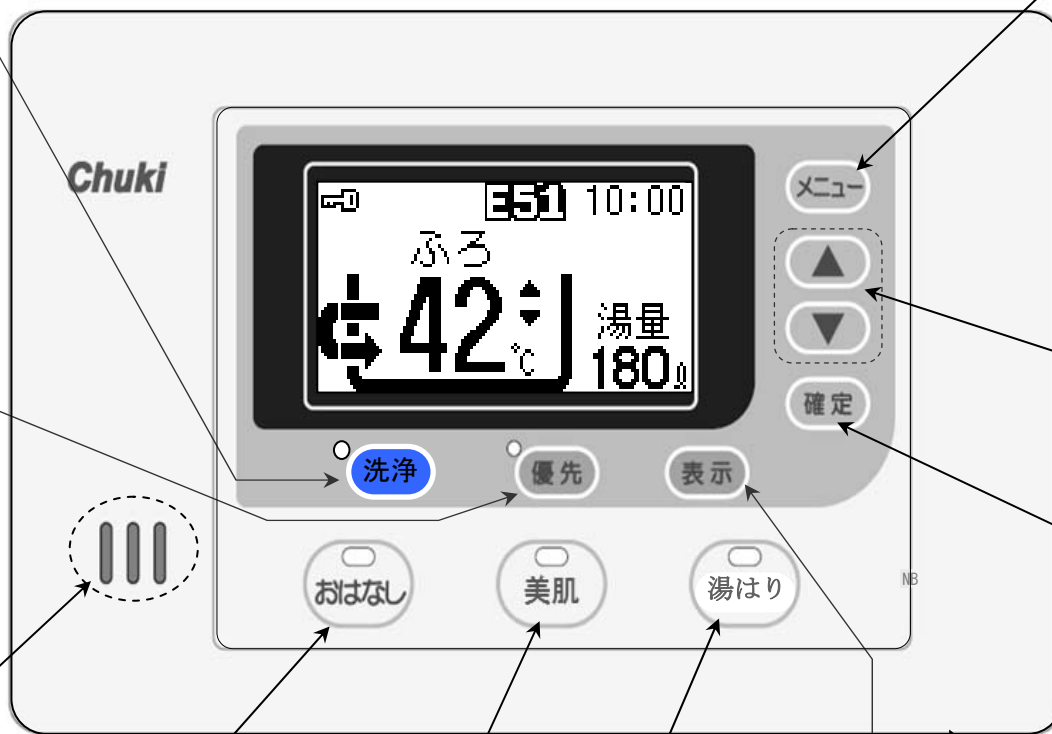

**メニューボタン**  
以下の設定を行えます。

- ・ふろ湯量
- ・メッセージ音量
- ・メッセージ
- ・画面の濃淡
- ・メイン画面の変更

**▲/▼ボタン**  
メニュー項目の選択、各モードの選択、ふろ温度・湯量・音量・時刻等の数値を変更できます。

**確定ボタン**  
メニュー項目や、▲/▼ボタンで設定/変更した内容を確定します。

確定ボタンを3秒以上押すと、誤操作やお子様のいたずら防止のために、操作をロックすることができます。ロックされるキーは別紙参照 (P26)

**マイク**  
インターホン通話で使用します。

**表示ボタン**  
以下の画面を切り替えて表示します。押すたびに次の画面へ切り替わります。

```

    graph TD
      A[表示ボタン] --> B[ふろ情報画面]
      B --> C[現在時刻画面]
      C --> A
    
```

表示部のバックライトは、操作終了から3分で消灯します。

# 各部のなまえ (台所リモコン オプション部品)

台所リモコン (B-01K)

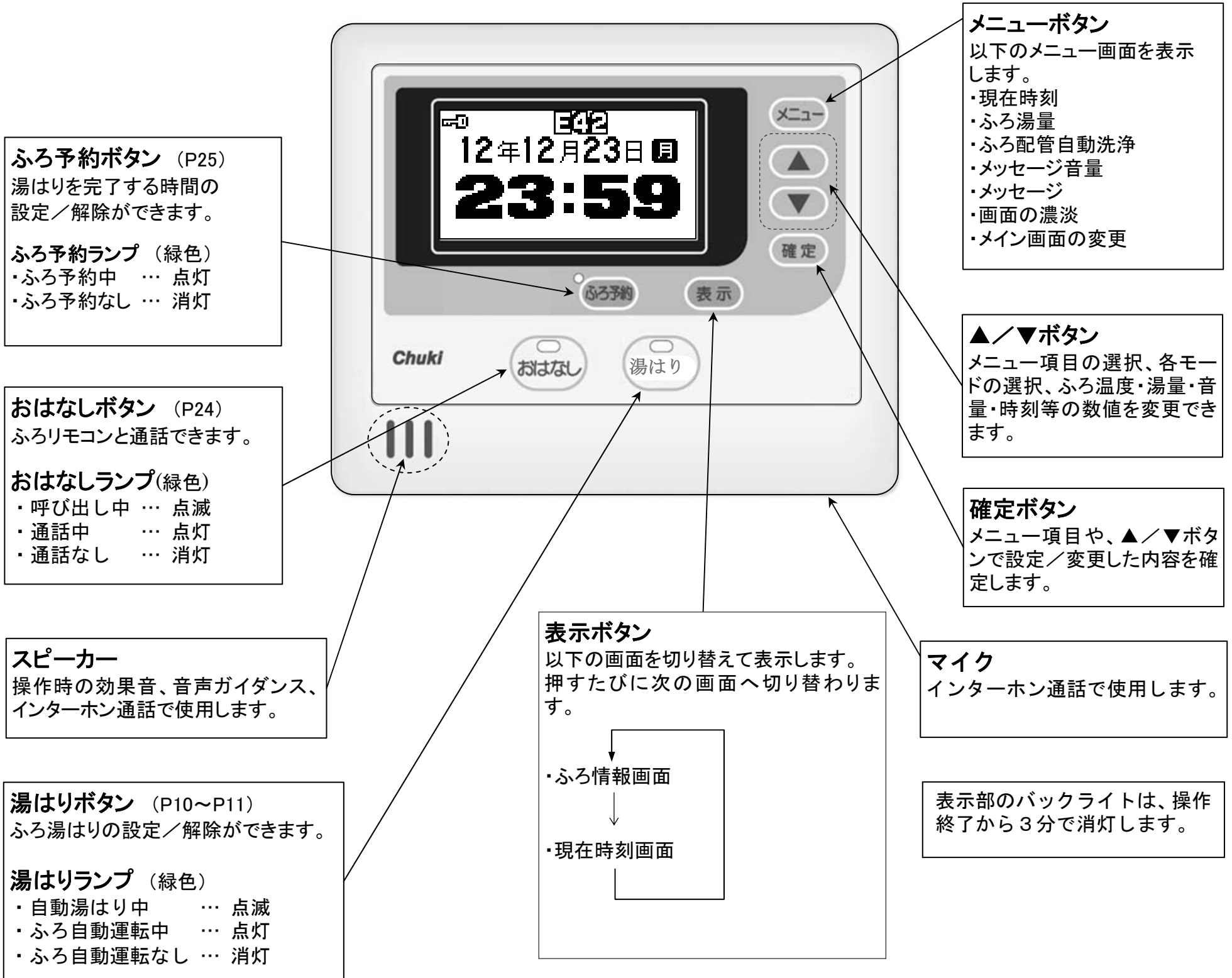



## 表示部 (説明のため、画面は全ての表示が点灯した状態となっています。)

表示 ボタンで「ふろ情報画面」⇔「現在時刻画面」に切り替わります。

### ①メイン画面 (ふろ情報画面)

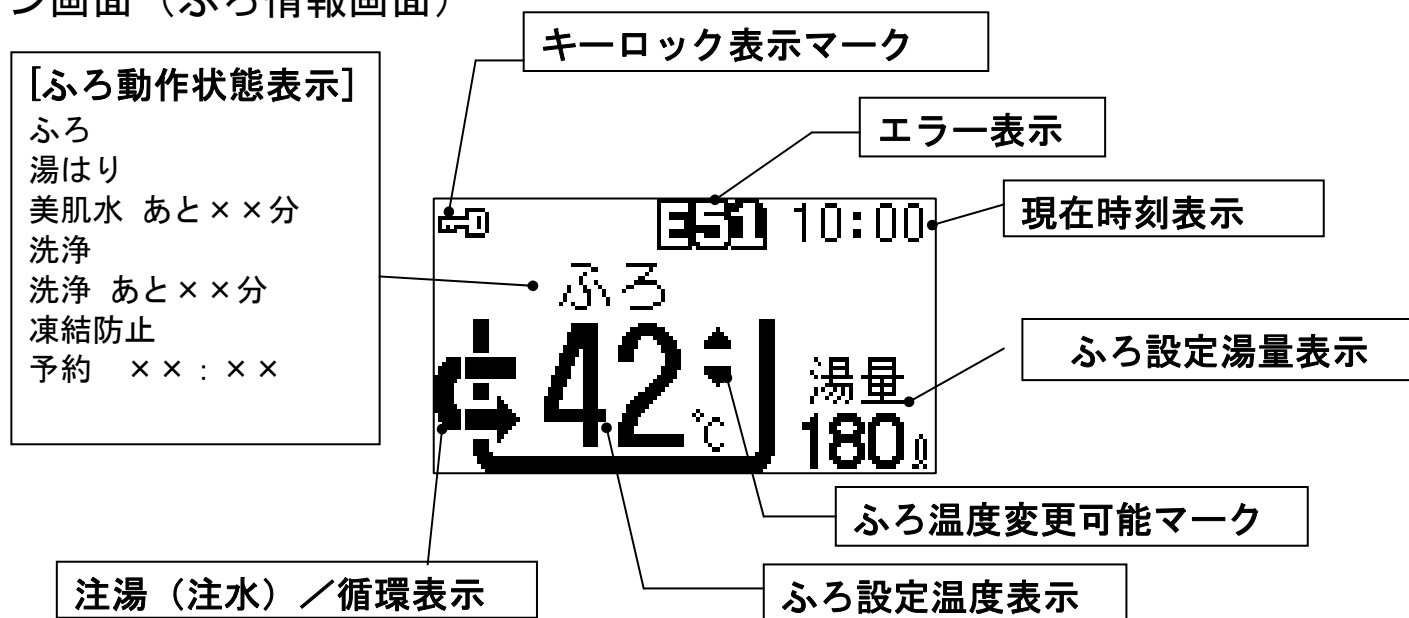

### ②現在時刻画面

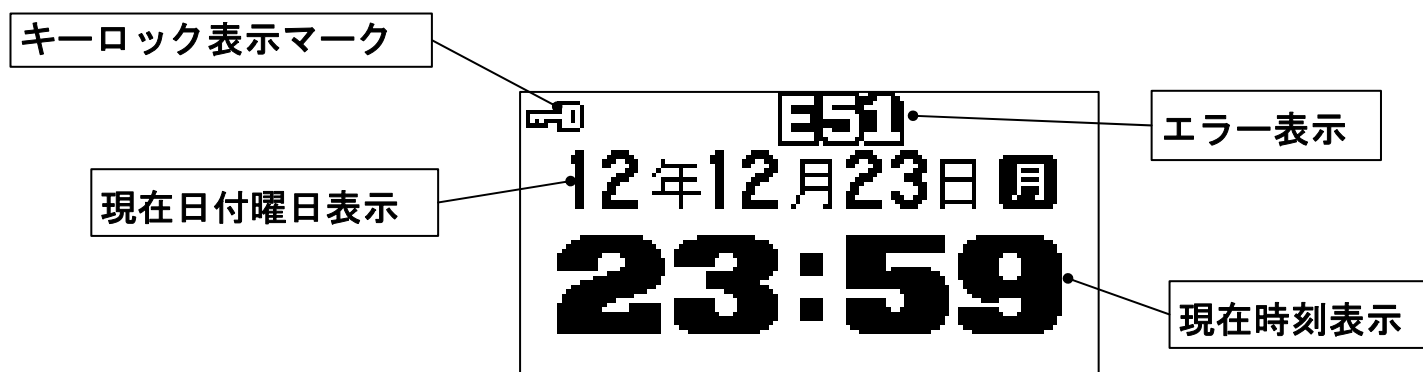

# ここからは、湯はり機能ありの説明です

## 日時を合わせる

浴室リモコン

台所リモコン

- 工場出荷時に日時を合わせていますが、時間の経過とともに時刻がずれる場合があります。まず現在時刻を確認し、違っていれば合わせてください。(時刻は24時間表示となっています。)

- 1 **メニュー** を2回(台所リモコンは1回)押し  
**▼** で「現在時刻」を選択する。

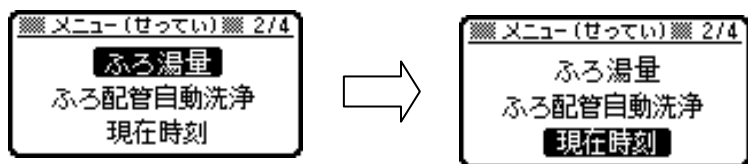

- 2 **確定** を押す。

音声ガイダンス  
「現在時刻を設定します。分を設定します。三角ボタンで変更してください。よろしければ確定ボタンを押してください。」

- 3 **▲** または **▼** を押して分を合わせ、  
**確定** を押す。

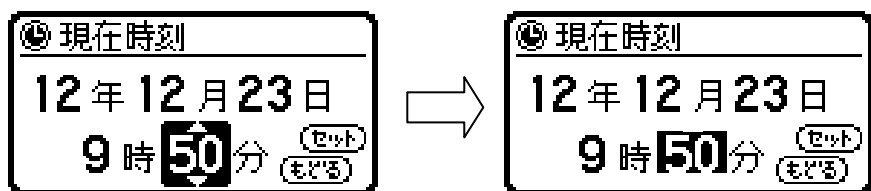

- 「分」以外に修正箇所がある場合→手順4の操作へ、「分」以外に修正箇所がない場合→手順6の操作へ

- 4 **▲** または **▼** を押して、修正したい箇所に移動させ(反転表示) **確定** を押す。



音声ガイダンス  
「時を設定します。三角ボタンで変更してください。よろしければ確定ボタンを押してください。」

- 5 **▲** または **▼** を押して値を修正し  
**確定** を押す。



- 6 **▲** または **▼** を押して、反転表示を **セット** に移動させる。

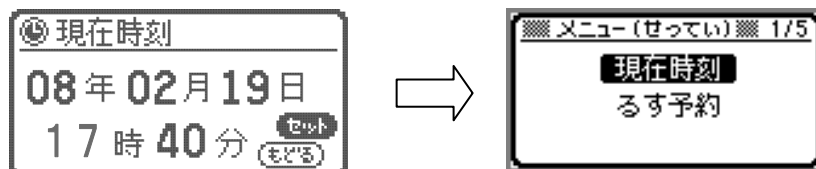

- 7 **確定** を押す。(メニュー画面に戻る。)

音声ガイダンス  
「現在時刻を設定しました。」

注意：時刻を変更された後、必ず確定ボタンを押してください。

- 8 **表示** を押して、メイン画面に戻す。

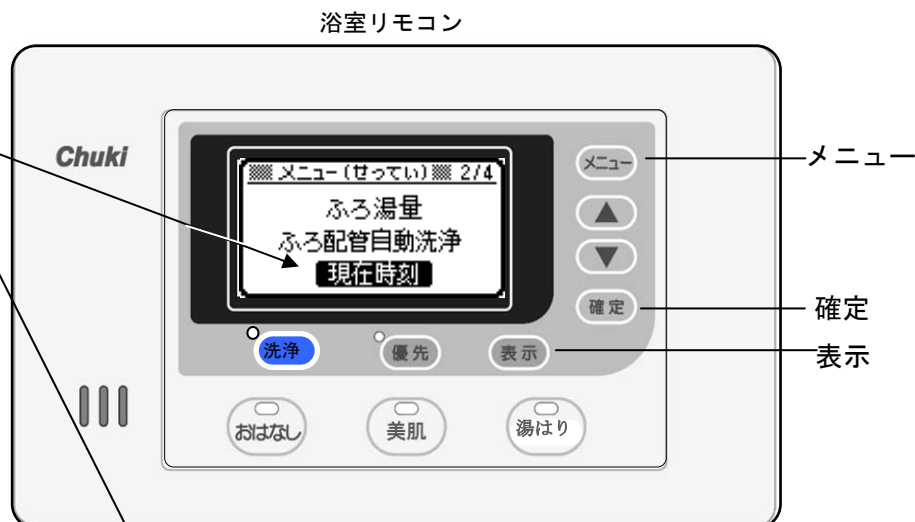

お願い

- 時計の時刻は温度変化などにより若干変動します。時刻が進んだ場合や遅れたときは、時刻を合わせてください。

# ふろ湯はり運転

浴室リモコン

台所リモコン

- 既設給湯機に接続しない場合は、湯はり運転はできません。
- 浴槽に設定湯温・設定湯量のお湯を自動で湯はりした後、引き続き浴槽のお湯を10分間（湯はりの設定湯量が200以下Lの場合）循環させて、美肌効果を高めます。
- 最初に、ふろ温度・ふろ湯量の設定を行ってください。（P13~14参照）
- 湯はりボタンを押す前に、必ず浴槽の栓とふたをしてください。

1  を押し、ふろ湯はりを開始する。

- 湯はりが開始されると、湯はりランプと美肌ランプが点滅します。

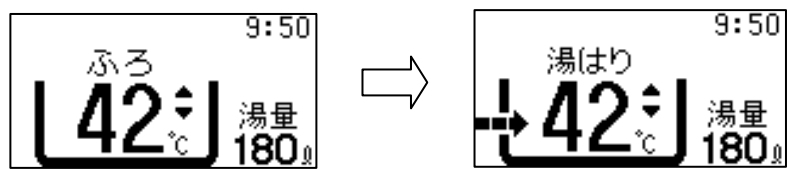
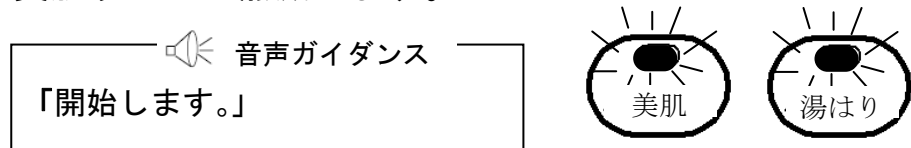

※既設給湯機のお湯が無い場合は、湯はり途中で停止します。

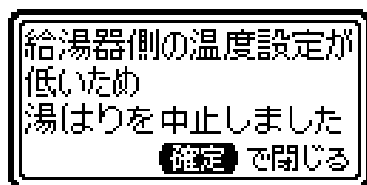

- 湯はり完了すると湯はりランプが消灯します。

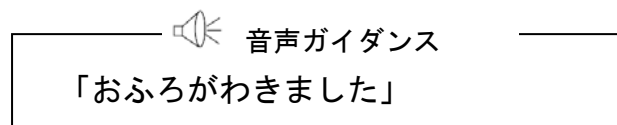

- 湯はりが完了後、約10分間（湯はりの設定湯量が200L以下の場合）美肌水生成運転を継続し美肌ランプが点滅します。

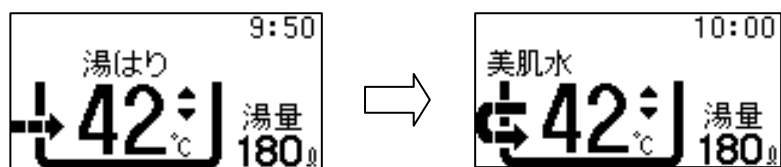

注意：  
美肌水生成運転は、浴槽の大きさにより変わります。  
容量が200Lタイプの際は10分間ですが、400Lタイプになると20分間となります。

- 運転完了まで、カウントダウンします。

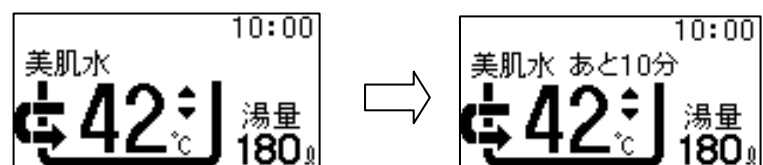

- 美肌水生成運転が完了すると、美肌ランプが消灯します。

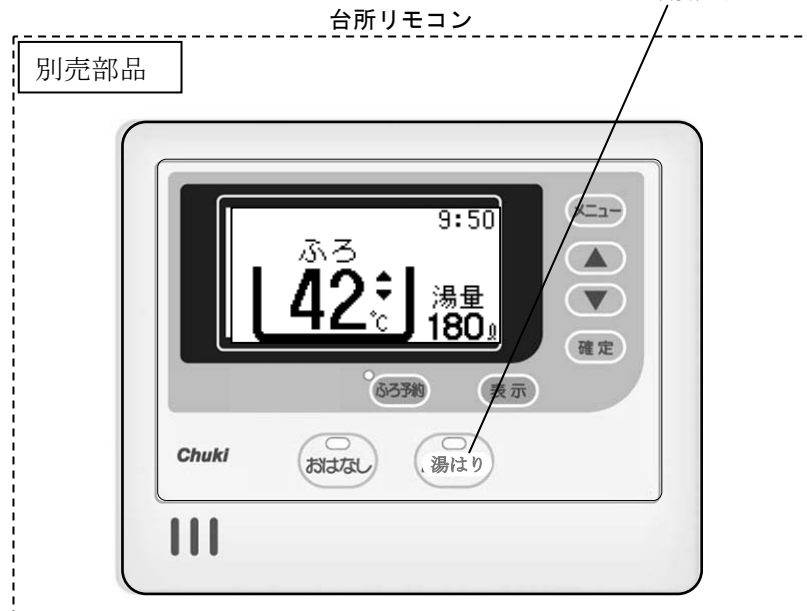
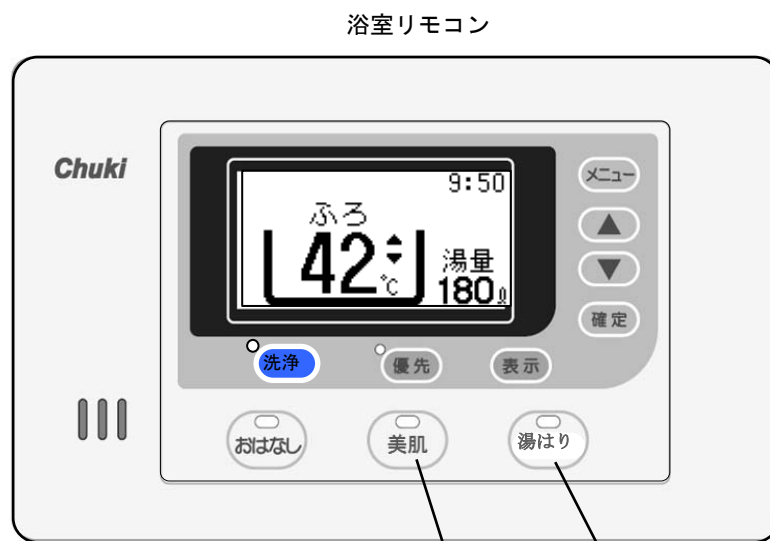

# ふろ湯はり運転（つづき）

## 運転を途中で中止する場合

- ・ふろ湯はり運転を中止する場合は、運転中に、**湯はり** を押す。（ランプが消灯）
- ・美肌運転を中止する場合は、運転中に、**美肌** を押す。（ランプが消灯）

## 浴槽の栓抜け（忘れ）があった場合



## ●風呂湯はりの流れ

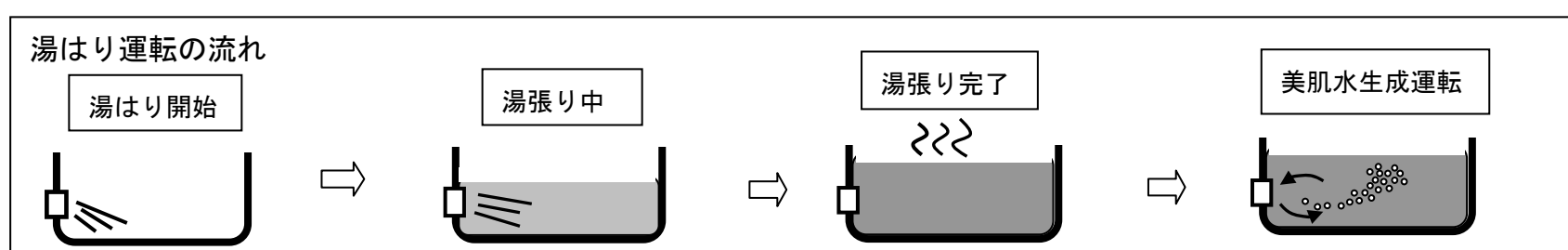

### お知らせ

- 浴槽のお湯を排水するときは、必ずふろ湯はり運転を停止してください。
- 循環中は、浴槽アダプターから熱いお湯が出ますので、浴槽アダプターから離れてください。
- 浴槽に残り湯がある場合、排水してから湯はりを行ってください。
- 自動湯はり中は、蛇口から浴槽に湯（水）を入れしないでください。
- 給湯機側に、設定湯量と温度のお湯がない場合、湯はりを中止します。

# 美肌水生成の操作をする

浴室リモコン

- お風呂に湯が無い場合は、この操作はできません。
- 美肌水生成運転は、自動湯はり時と同時におこないますが、入浴までに時間がある場合や、二人目以降の方が入浴される場合は、以下の操作を行う事により、美肌水効果を維持することができます。工場出荷時の設定は「あり」となっています。

## 1 美肌 を押す。

- 美肌ランプ（赤色）が点滅し、美肌水生成運転をします。

この時、表示窓のアニメーションが動きます。

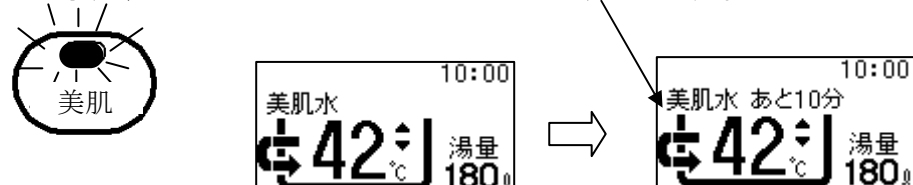

※浴槽にお湯が無い場合は、運転を停止する。

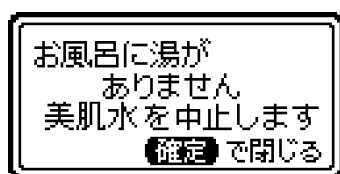

- 約 10 分間運転し、運転が終了する。（自動停止）

※美肌ランプが消灯します。

注：湯はりの設定湯量が 200 L を超える場合は、運転時間は長くなります。  
400 L の場合は、20 分となります。

- 運転途中に中止する場合は、もう一度 美肌 を押す。

※美肌ランプが消灯します。

なお、美肌水生成機能の設定を中止する場合は、販売店にご相談ください。

※美肌水生成機能の設定を停止している場合は使用できません。

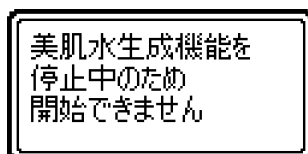

## お知らせ

- ジェットバスを使用すると美肌水に含まれる水素が大気中に放出されやすくなり、通常的美肌効果継続時間より短くなることがあります。
- 美肌水に含まれる水素は、時間経過とともに大気中に放出されます。なお、放出される水素は少量のため、爆発などの危険性はありませんが、入浴後は浴室の換気をしてください。

# ふろ温度を変更する

浴室リモコン

台所リモコン

●浴室リモコンではいつでもふろ設定温度を変更できます。ふろ温度は 35～48℃(1℃ステップ)の範囲で設定できます。

1 ▲ または ▼ を押して希望の温度に変更する。

(操作したリモコン)

音声ガイダンス  
「ふろ温度を変更しました。」

(その他のリモコン)

音声ガイダンス  
「ふろ温度が変更されました。」

浴室リモコン

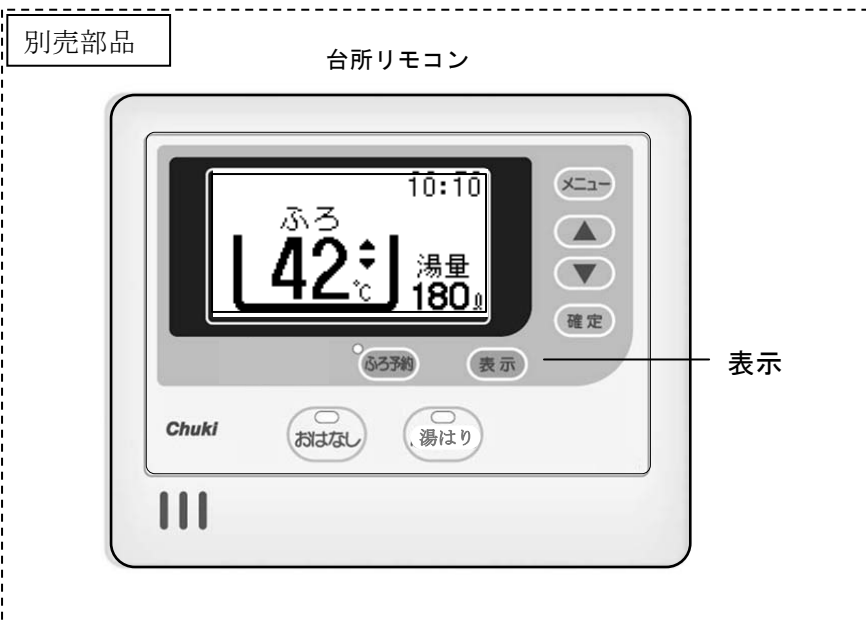
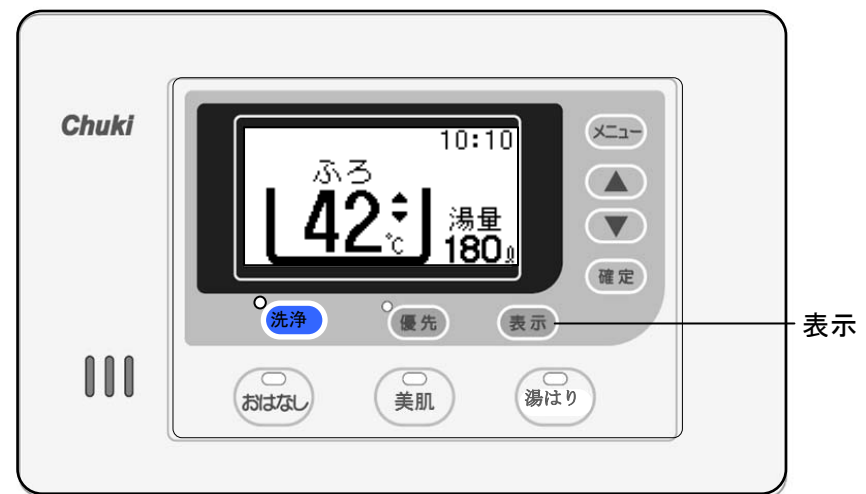

# おふろの湯量を設定する

浴室リモコン

台所リモコン

- ふろ湯はりの湯量は、100～400Lの範囲で20L毎に設定できます。  
工場出荷時の設定は「180L」となっています。
- 浴室リモコンではいつでもふろ湯量を変更できます。

1 **メニュー** を2回（台所リモコンは1回）押し、「ふろ湯量」を選択する。

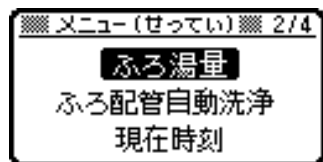

2 **確定** を押す。

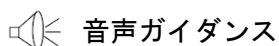

「ふろ湯量を設定します。三角ボタンでふろ湯量を設定して、確定ボタンを押してください。」

3 **▲** または **▼** を押して湯量を変更する。

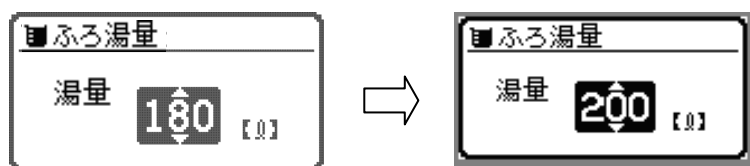

**▲** を押すと湯量が多くなります。

**▼** を押すと湯量が少なくなります。

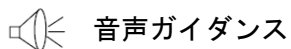

「よろしければ確定ボタンを押してください。」

4 **確定** を押す。（メニュー画面に戻る。）

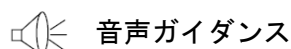

「ふろ湯量を設定しました。」

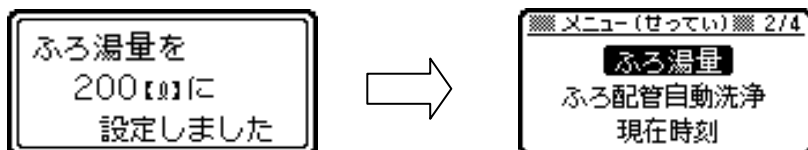

5 **表示** を押して、メイン画面に戻る。

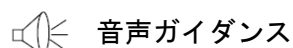

「メニューを終了しました。」

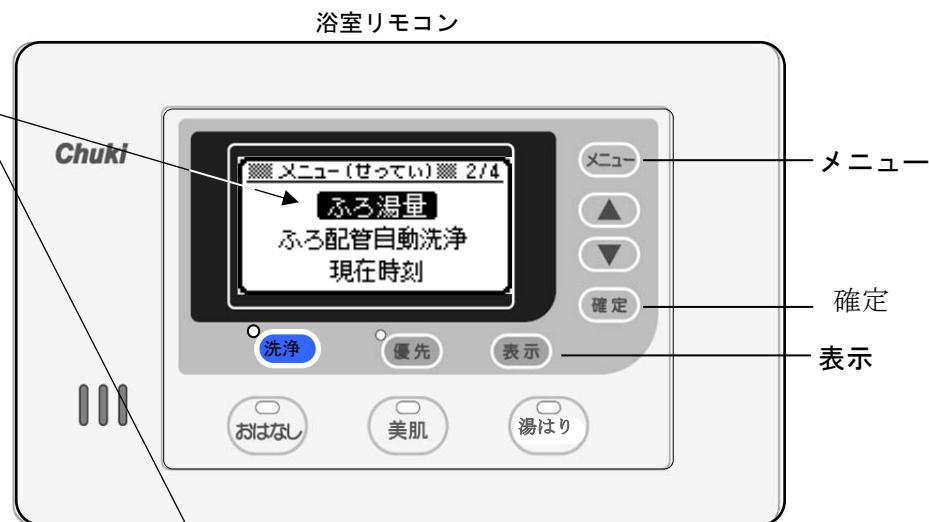

## お知らせ

- 設定された湯量によっては、浴槽からお湯が溢れることがあります。その場合は湯量を下げて設定してください。
- 実際の浴槽の最適値は、最初のふろ試運転時で決定します。

# 音声ガイダンスの音量を調整する

浴室リモコン

台所リモコン

●このリモコンは、操作を音声ガイダンスでお知らせします。  
設定できる音量は「0」・「1」・「2」・「3」です。なお、初期設定は「2」となっています。

**1** **メニュー** を3回（台所リモコンは2回）押し、「メッセージ音量」を選択する。

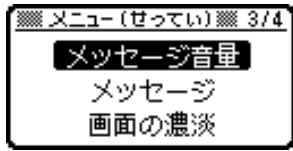

**2** **確定** を押す。

音声ガイダンス  
「音量を設定します。三角ボタンで音量を変更してください。よろしければ確定ボタンを押してください。」

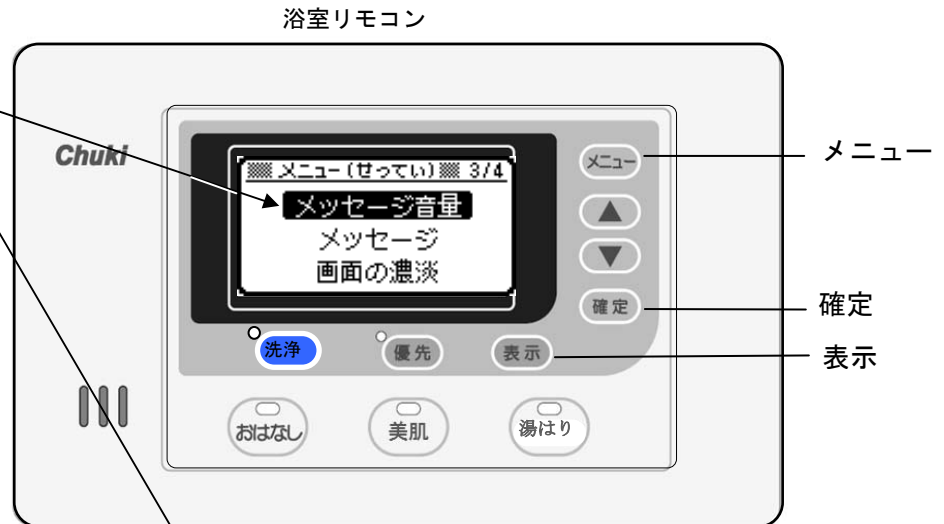

**3** **▲** または **▼** を押して音量を変更する。

**▲** ボタンを押すと音が大きくなります。

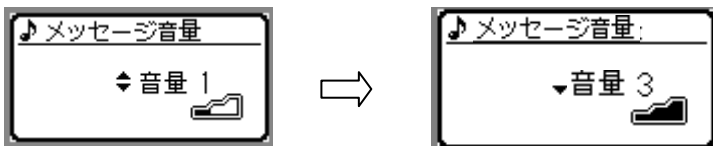

**▼** ボタンを押すと音が小さくなり、音量0にすると消音になります。

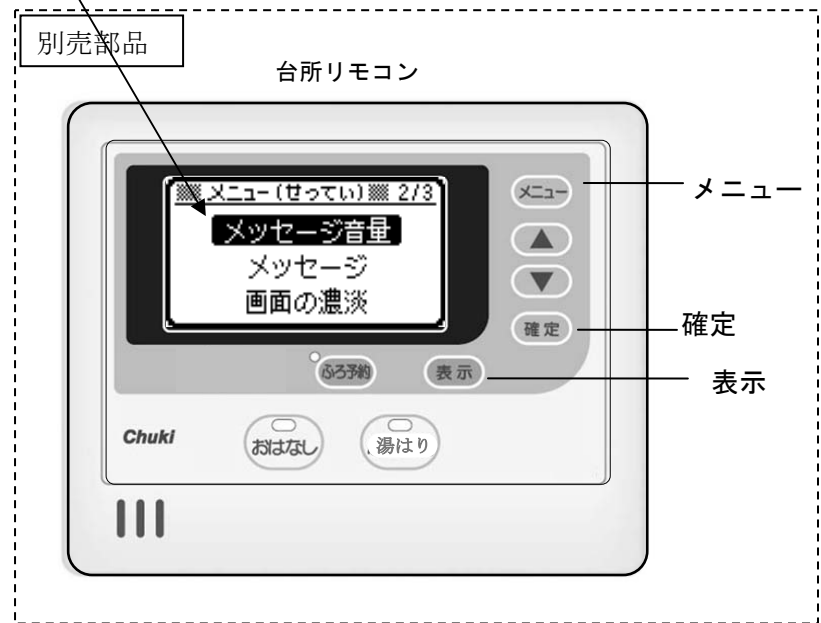
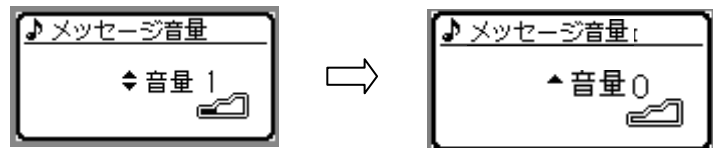

●設定を中止する場合は **表示** を押す。

音声ガイダンス  
「設定を中止しました。」

**4** **確定** を押す。（メニュー画面に戻る）

音声ガイダンス  
「音量を設定しました。」

音量を「3」に設定しました

※音量設定・音声ガイダンス内容は下表のとおりです。

音量設定	音声ガイダンス内容	表示
0	音声を切ります。	▲音量0
1	音量を設定しました。	◆音量1
2	音量を設定しました。（出荷時設定）	◆音量2
3	音量を設定しました。	▼音量3

**5** **表示** を押して、メイン画面に戻す。

音声ガイダンス  
「メニューを終了しました。」



# 自動洗浄の設定をする

浴室リモコン

台所リモコン

●配管の自動洗浄機能の「あり」／「なし」を設定することができます。  
工場出荷時の設定は「あり」となっています。

1 **メニュー** を2回（台所リモコンは1回）押し、  
**▼** で「ふろ配管自動洗浄」を選択する。

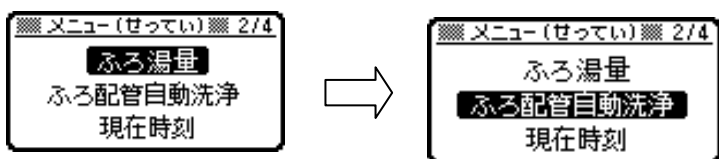

2 **確定** を押す。

音声ガイダンス

「ふろ配管の自動洗浄を設定します。三角ボタンで有り無しを、選んで確定ボタンを押してください。」

3 **▲** または **▼** を押して「あり」または「なし」を選択する。

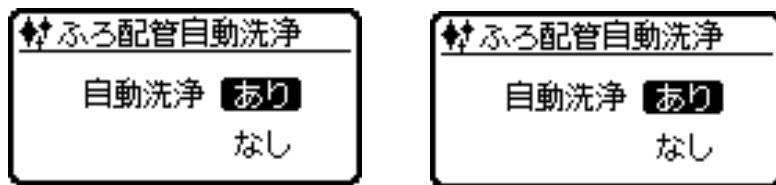

音声ガイダンス

「よろしければ確定ボタンを押してください。」

●設定を中止する場合は **表示** を押してください。

音声ガイダンス

「設定を中止しました。」

4 **確定** を押す。（メニュー画面に戻る）

音声ガイダンス

「ふろ配管自動洗浄を「あり」（または「なし」）に設定しました。」

5 **表示** を押して、メイン画面に戻す。

音声ガイダンス

「メニューを終了しました。」

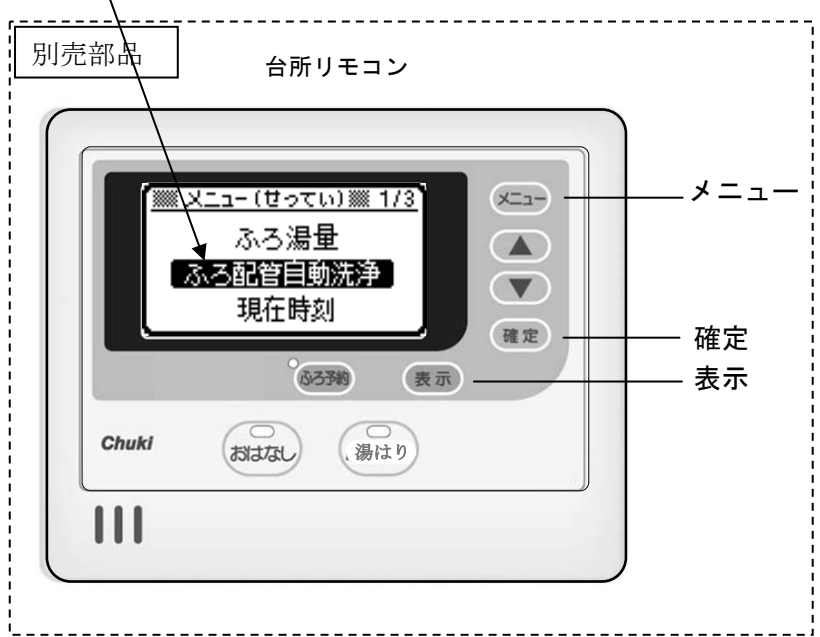
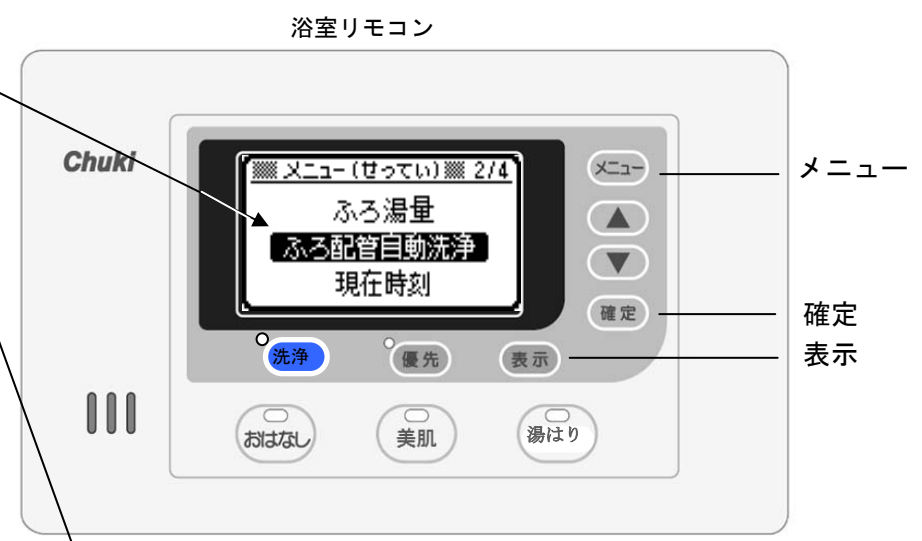

## お知らせ

●自動洗浄は、配管内の汚れを洗い流しますが、長く使用する間に湯あかなどが溜まってきますので6ヶ月程度経過する毎に、洗浄剤を使用した循環洗浄を行ってください。（P28 参照）

# メッセージ音声の有無を設定する

浴室リモコン

台所リモコン

●リモコンから発声される音声のうち、音声メッセージの「あり」／「なし」を設定することができます。工場出荷時の設定は「あり」となっています。

1 **メニュー** を3回（台所リモコンは2回）押し、  
**▼** で「メッセージ」を選択する。

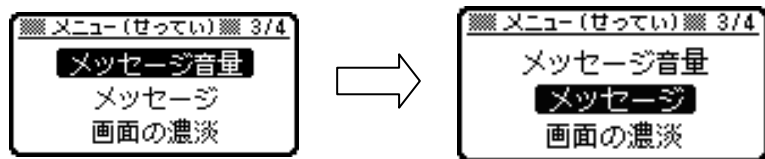

2 **確定** を押す。

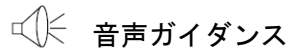

音声ガイダンス  
「音声の有り無しを設定します。三角ボタンで有り無しを選んで、確定ボタンを押してください。」

3 **▲** または **▼** を押して  
「あり」または「なし」を選択する。

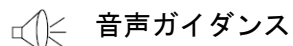
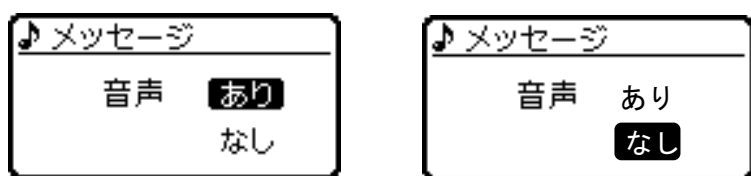

音声ガイダンス  
「よろしければ確定ボタンを押してください。」

4 **確定** を押す。（メニュー画面に戻る）

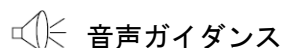

音声ガイダンス  
「音声を「あり」にしました。」

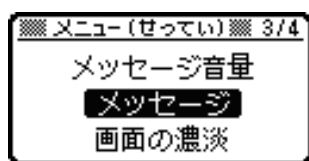

5 **表示** を押して、メイン画面に戻る。

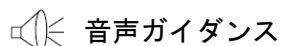

音声ガイダンス  
「メニューを終了しました。」

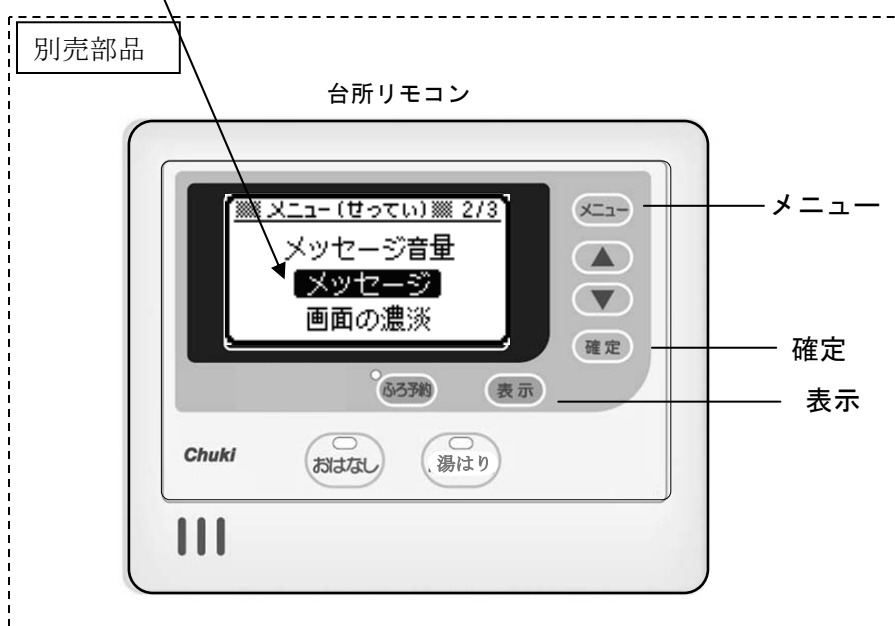
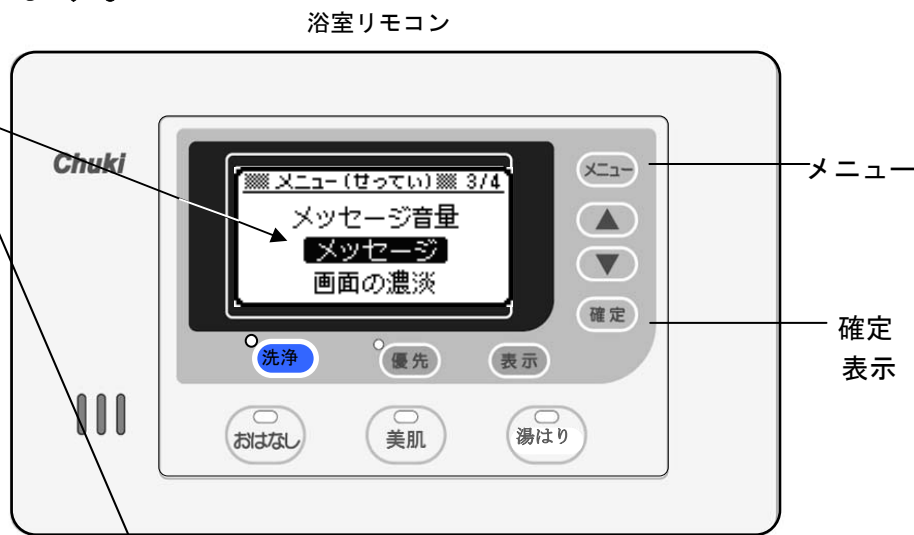

## お知らせ

●ボタンを操作した時などの効果音は、消すことはできません。

# 画面の濃淡を設定する

浴室リモコン

台所リモコン

- 画面の濃さを12段階で設定できます。ご希望の濃度に設定してください。  
なお、工場出荷時は中央の設定位置となっています。

- 1 **メニュー** を3回（台所リモコンは2回）押し、  
**▼** で「画面の濃淡」を選択する。

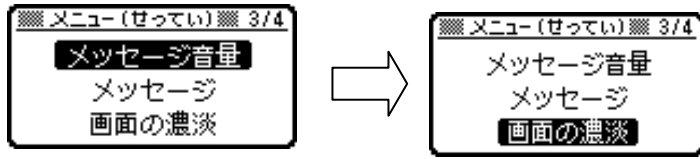

- 2 **確定** を押す。

音声ガイダンス

「画面の濃淡を設定します。三角ボタンで設定してください。よろしければ確定ボタンを押してください。」

- 3 **▲** または **▼** を押して最適な画面の濃さを選択する。

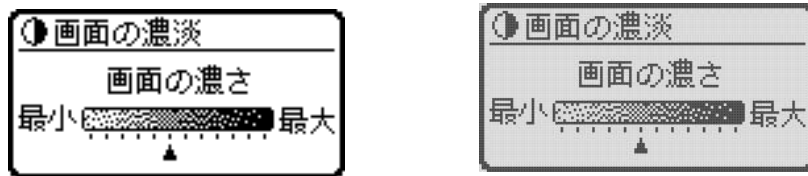

-----> **▲** 画面が濃くなります  
**▼** <----- 画面が薄くなります

音声ガイダンス

「よろしければ確定ボタンを押してください。」

- 操作を中止する場合は **表示** を押してください。

音声ガイダンス

「設定を中止しました。」

- 4 **確定** を押す。（メニュー画面に戻る）

音声ガイダンス

「画面の濃淡を設定しました。」

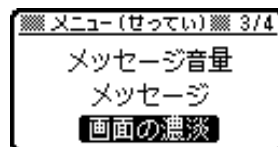

- 5 **表示** を押して、メイン画面に戻す。

音声ガイダンス

「メニューを終了しました。」

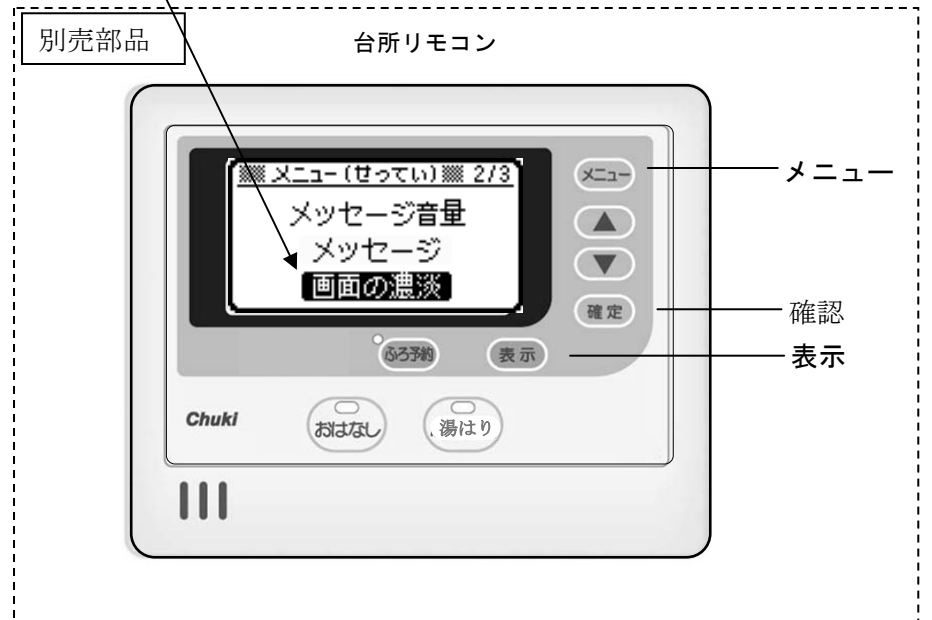
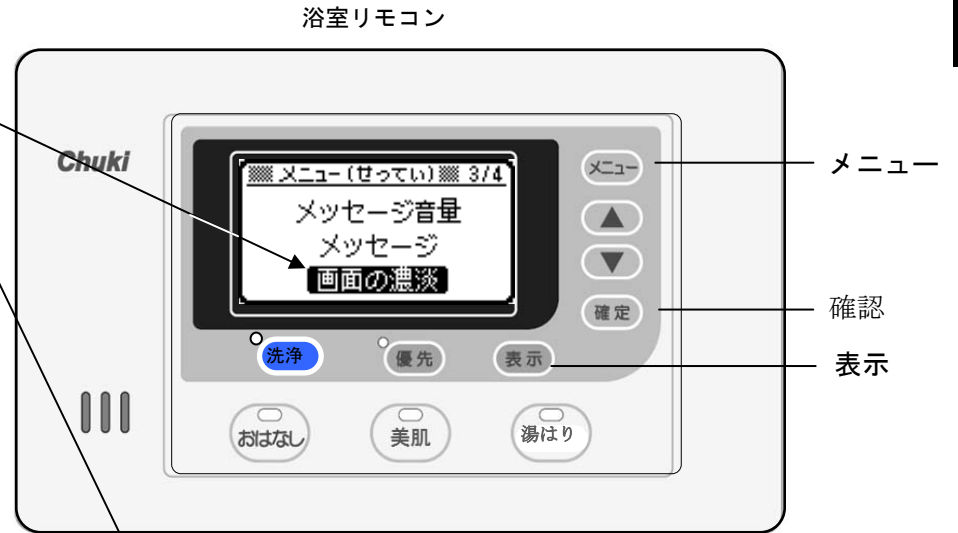

# ここからは、湯はり機能なしの説明です

## 日時を合わせる

浴室リモコン

台所リモコン

- 工場出荷時に日時を合わせていますが、時間の経過とともに時刻がずれる場合があります。まず現在時刻を確認し、違っていれば合わせてください。(時刻は24時間表示となっています。)

1 **メニュー** を1回押し「現在時刻」を選択する。



2 **確定** を押す。

音声ガイダンス  
「現在時刻を設定します。分を設定します。三角ボタンで変更してください。よろしければ確定ボタンを押してください。」

3 **▲** または **▼** を押して分を合わせ、**確定** を押す。

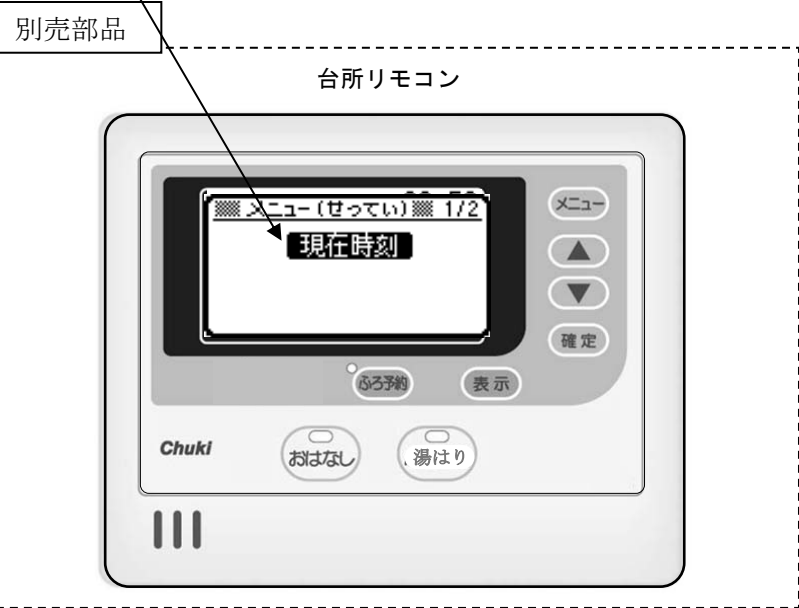
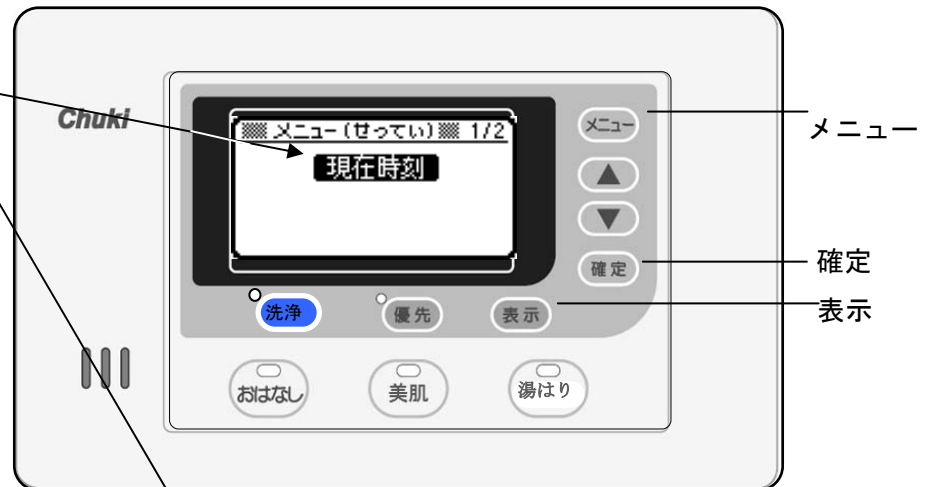
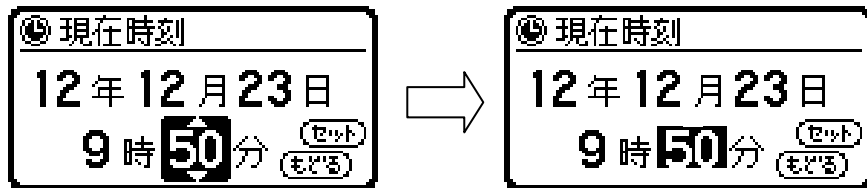

- 「分」以外に修正箇所がある場合→手順4の操作へ、「分」以外に修正箇所がない場合→手順6の操作へ

4 **▲** または **▼** を押して、修正したい箇所に移動させ(反転表示) **確定** を押す。



「時を設定します。三角ボタンで変更してください。よろしければ確定ボタンを押してください。」

5 **▲** または **▼** を押して値を修正し **確定** を押す。



6 **▲** または **▼** を押して、反転表示を **セット** に移動させる。

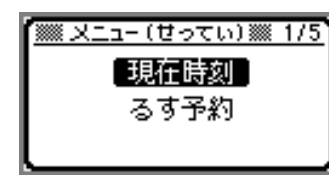
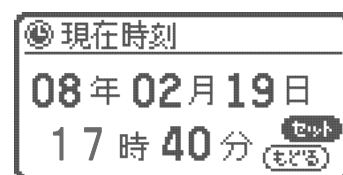

7 **確定** を押す。(メニュー画面に戻る。)

音声ガイダンス  
「現在時刻を設定しました。」

注意：時刻を変更された後、必ず確定ボタンを押してください。

8 **表示** を押して、メイン画面に戻す。

お願い ● 時計の時刻は温度変化などにより若干変動します。時刻が進んだ場合や遅れたときは、時刻を合わせてください。

# 肌水生成の操作をする

浴室リモコン

- お風呂に湯が無い場合は、この操作はできません。
- 美肌水生成運転は、自動湯はり時と同時におこないますが、入浴までに時間がある場合や、二人目以降の方が入浴される場合は、以下の操作を行う事により、美肌水効果を維持することができます。工場出荷時の設定は「あり」となっています。

1 (美肌) を押す。

- 美肌ランプ（赤色）が点滅し、美肌水生成運転をします。



※浴槽にお湯が無い場合は、運転を停止する。

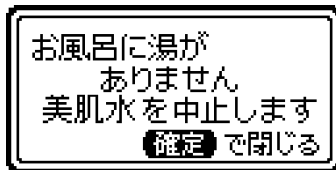

- 約 10 分間運転し、運転が終了する。（自動停止）

※美肌ランプが消灯します。

注：湯はりの設定湯量が 200 L を超える場合は、運転時間は長くなります。  
400 L の場合は、20 分となります。

- 運転途中に中止する場合は、もう一度 (美肌) を押す。

※美肌ランプが消灯します。

なお、美肌水生成機能の設定を中止する場合は、販売店にご相談ください。

※美肌水生成機能の設定を停止している場合は使用できません。

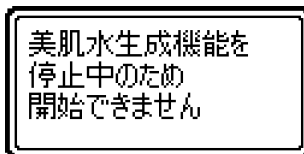

注意：「湯はり機能なし」設定の場合は、現在時刻画面状態のままで、ふろ情報画面（残り時間）は出ません。

## お知らせ

- ジェットバスを使用すると美肌水に含まれる水素が大気中に放出されやすくなり、通常的美肌効果継続時間より短くなる場合があります。
- 美肌水に含まれる水素は、時間経過とともに大気中に放出されます。なお、放出される水素は少量のため、爆発などの危険性はありませんが、入浴後は浴室の換気をしてください。



# 音声ガイドの音量を調整する

浴室リモコン

台所リモコン

- このリモコンは、操作を音声ガイドでお知らせします。  
設定できる音量は「0」・「1」・「2」・「3」です。なお、初期設定は「2」となっています。

浴室リモコン

1 **メニュー** を3回押し、「メッセージ音量」を選択する。

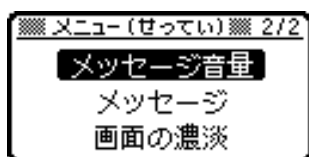

2 **確定** を押す。

音声ガイド  
「音量を設定します。三角ボタンで音量を変更してください。よろしければ確定ボタンを押してください。」

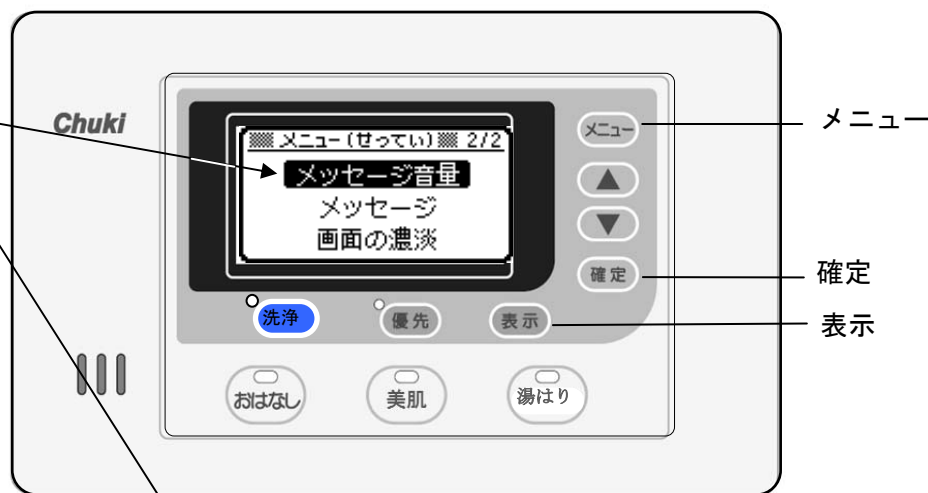

3 **▲** または **▼** を押して音量を変更する。

**▲** ボタンを押すと音が大きくなります。

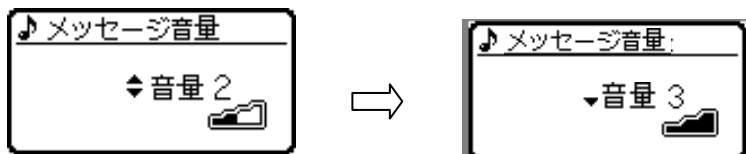

**▼** ボタンを押すと音が小さくなり、音量0になると消音になります。

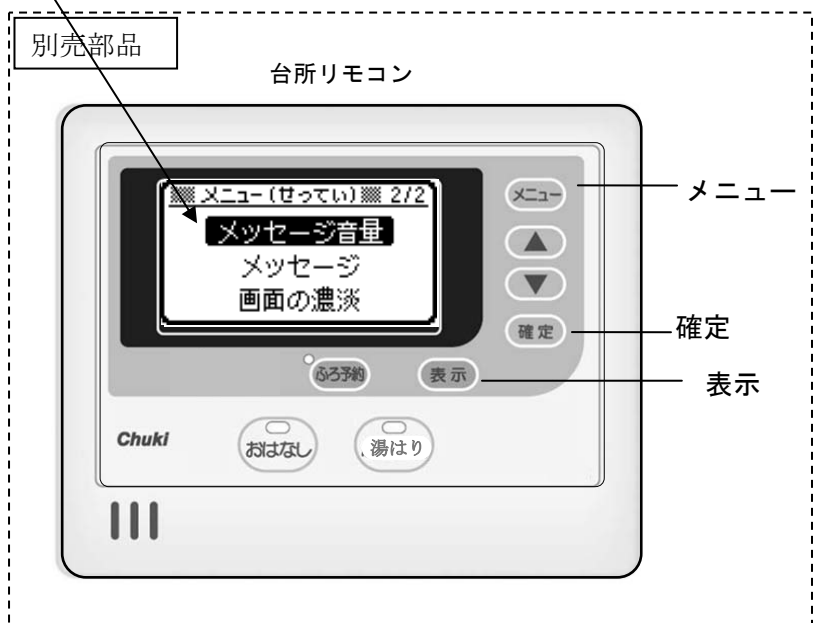
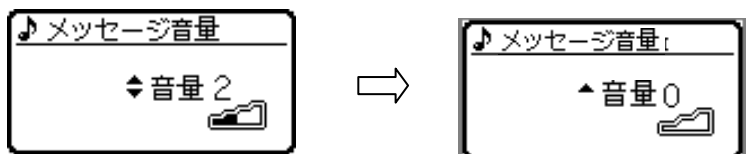

●設定を中止する場合は **表示** を押す。

音声ガイド  
「設定を中止しました。」

4 **確定** を押す。(メニュー画面に戻る)

音声ガイド  
「音量を設定しました。」

音量を「3」に  
設定しました

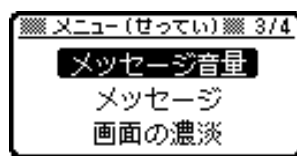

※音量設定・音声ガイド内容は下表のとおりです。

音量設定	音声ガイド内容	表示
0	音声を切ります。	▲音量0
1	音量を設定しました。	◆音量1
2	音量を設定しました。(出荷時設定)	◆音量2
3	音量を設定しました。	▼音量3

5 **表示** を押して、メイン画面に戻す。

音声ガイド  
「メニューを終了しました。」

# メッセージ音声の有無を設定する

浴室リモコン

台所リモコン

●リモコンから発声される音声のうち、音声メッセージの「あり」／「なし」を設定することができます。工場出荷時の設定は「あり」となっています。

1 **メニュー** を3回押し、**▼** で「メッセージ」を選択する。

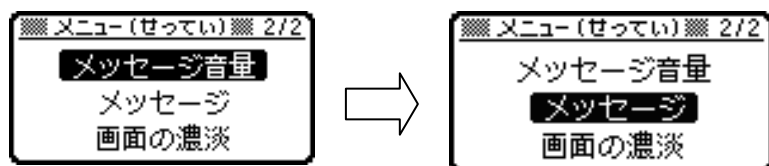

2 **確定** を押す。

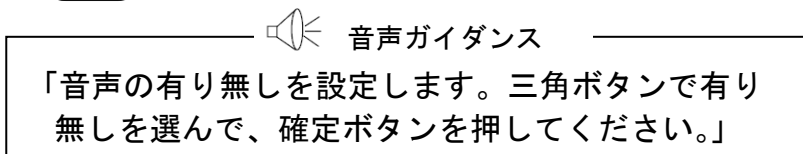

3 **▲** または **▼** を押して「あり」または「なし」を選択する。

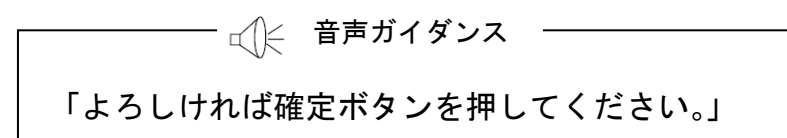
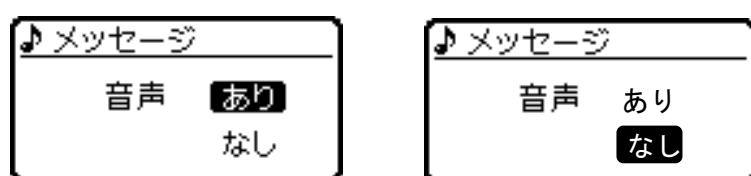

4 **確定** を押す。(メニュー画面に戻る)

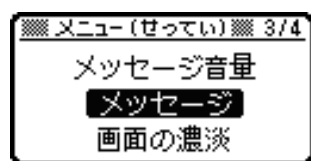
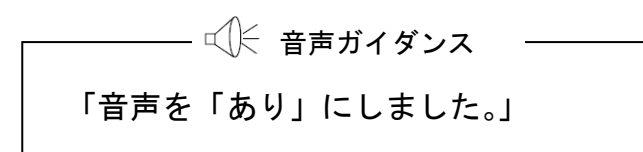

5 **表示** を押して、メイン画面に戻す。

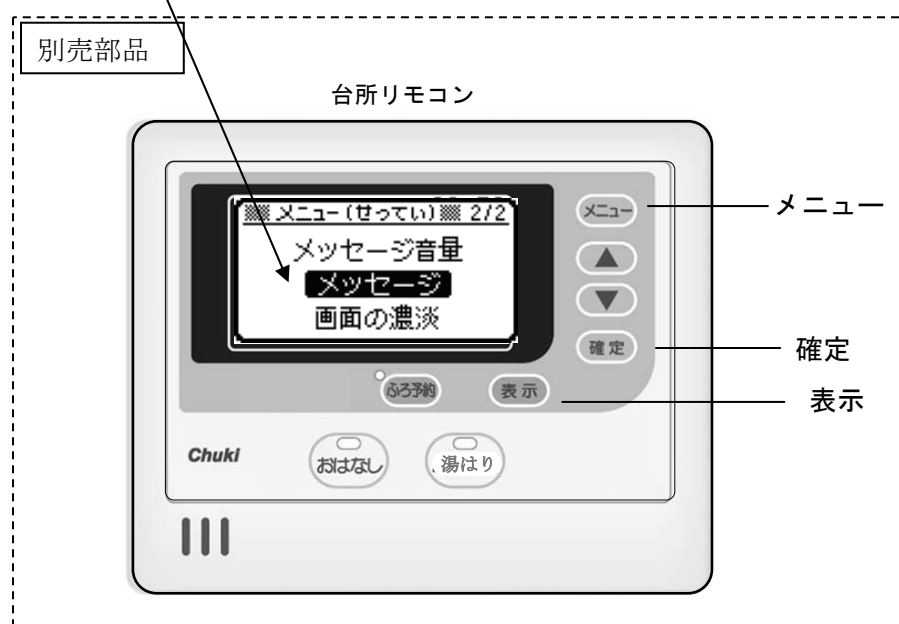
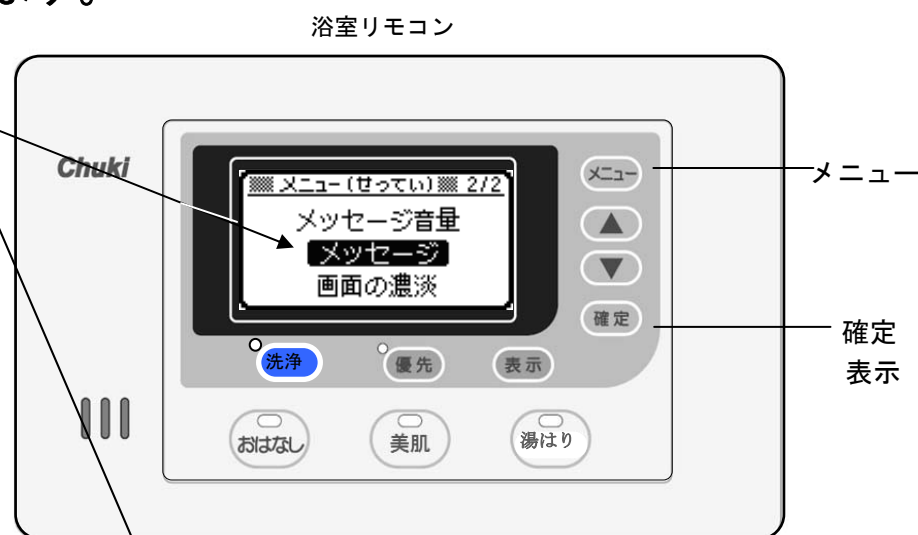
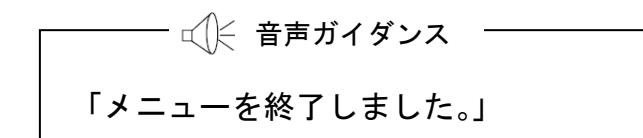

## お知らせ

●ボタンを操作した時などの効果音は、消すことはできません。

# 画面の濃淡を設定する

浴室リモコン

台所リモコン

- 画面の濃さを12段階で設定できます。ご希望の濃度に設定してください。  
なお、工場出荷時は中央の設定位置となっています。

1 **メニュー** を3回押し、**▼** で「画面の濃淡」を選択する。

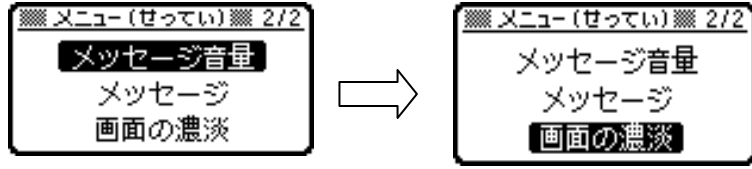

2 **確定** を押す。

音声ガイダンス

「画面の濃淡を設定します。三角ボタンで設定してください。よろしければ確定ボタンを押してください。」

3 **▲** または **▼** を押して最適な画面の濃度を選択する。

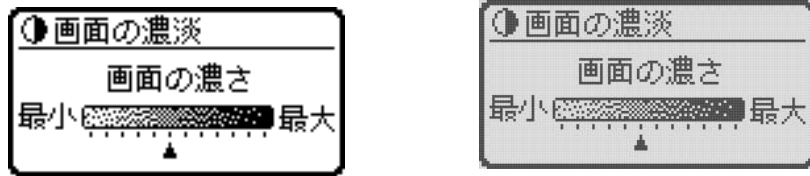

-----> **▲** 画面が濃くなります

**▼** -----< 画面が薄くなります

音声ガイダンス

「よろしければ確定ボタンを押してください。」

- 操作を中止する場合は **表示** を押してください。

音声ガイダンス

「設定を中止しました。」

4 **確定** を押す。(メニュー画面に戻る)

音声ガイダンス

「画面の濃淡を設定しました。」

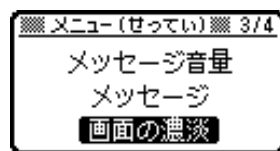

5 **表示** を押して、メイン画面に戻る。

音声ガイダンス

「メニューを終了しました。」

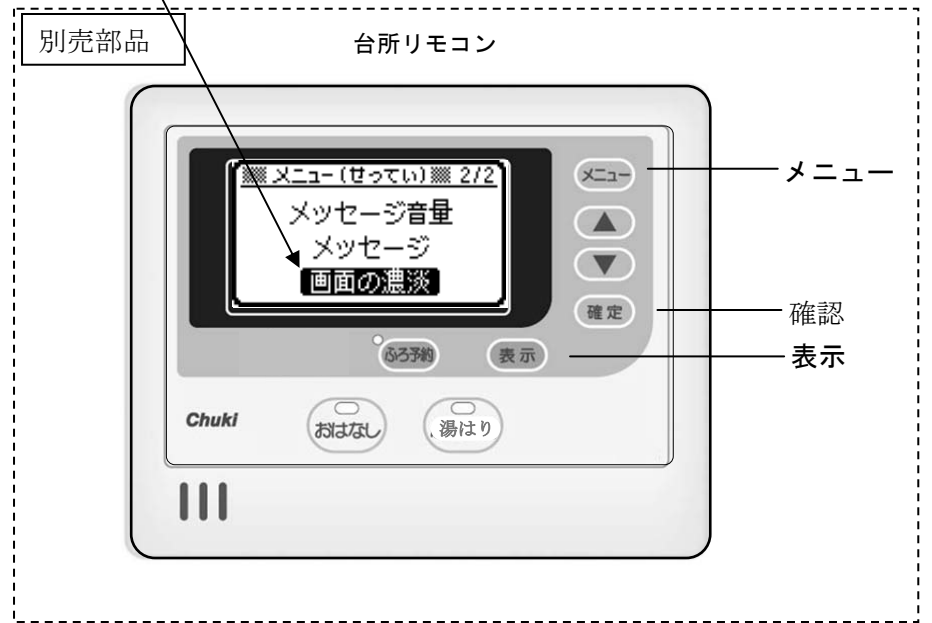
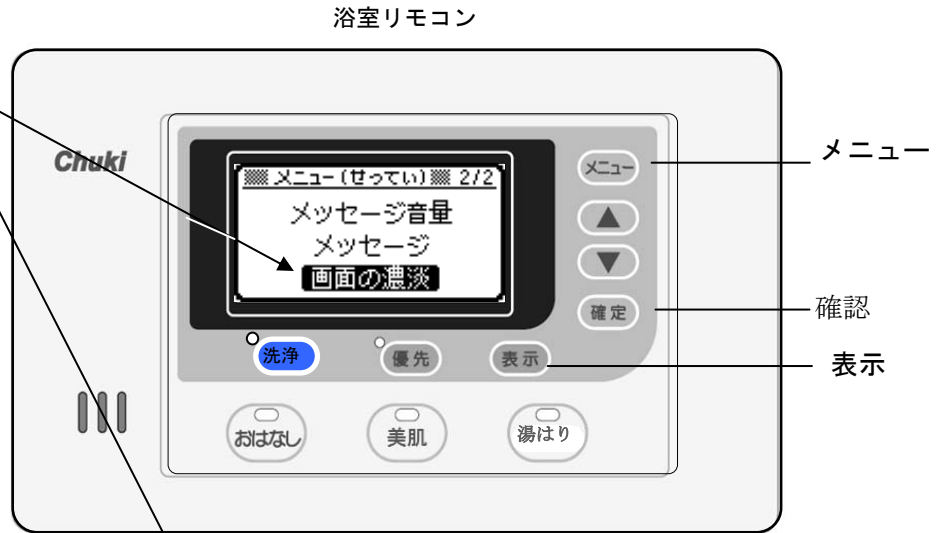



# 台所リモコンが必要な場合の説明です

## インターホンで通話する

浴室リモコン

台所リモコン

- インターホン機能は、別売の台所リモコンが取り付けられていないと使用できません。
- 台所リモコンを接続すると、台所リモコンから浴室リモコンへ、または浴室リモコンから台所リモコンへの通話をすることができます。
- 話をしたいリモコン側で、「おはなし」ボタンを押すと送話側となり、受け話側で「おはなし」ボタンを押すと、送話側に切り替わります。（双方が同時に話すことはできません。）

### 1 通話したい側の「おはなし」を押す。

おはなしランプ（緑色）が点滅し、相手側リモコンで一定時間呼び出し音が鳴ります。

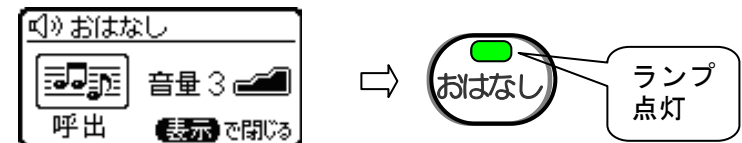

※台所リモコンが接続されていない場合はこの機能は使用できません。

この機能は台所リモコンが必要です

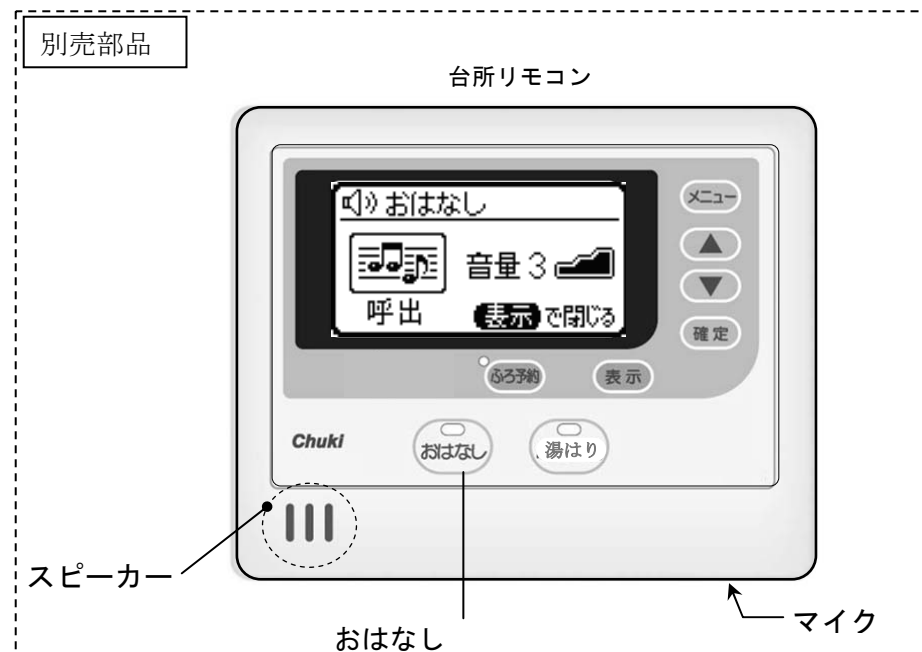

### 2 マイクに向かって話す。

送話側リモコン

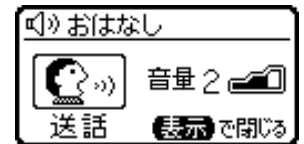

話しができます。

相手側リモコン



相手が話し中

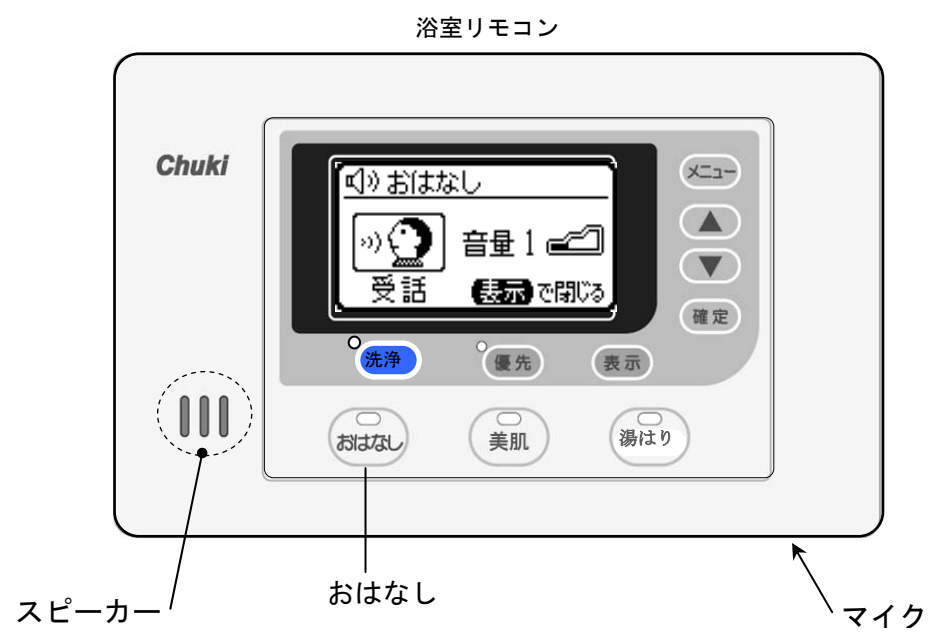

※相手側が返事をしたいときは、相手リモコンの「おはなし」を押してください。

- 通話音量の変更する場合は、「おはなし」画面表示中に、▲ または ▼ で音量を変更できます。

表示	音量 1	音量 2	音量 3
音量	小	中	大

- 通話を終了する場合は、「表示」を押す。

### お知らせ

- 通話開始（おはなしランプ点灯後）から1分が経過すると、自動で通話が終了し、メイン画面に戻ります。

# 予約した時間にお湯はりをする

- 既設給湯機に接続しない場合は、湯はり運転はできません。
- 別売の台所リモコンが取り付けないと、この機能は使用できません。
- 指定した時間に、お風呂のお湯はりが完了するように予約することができます。
- 予約ボタンを押す前に、必ず浴槽の栓とふたをしてください。

1 **風呂予約** を押す。

音声ガイダンス

「風呂予約を設定します。湯はり完了時刻がそのままよろしければ確定ボタンを押してください。  
変更する場合は、三角ボタンで変更する項目を選んで確定ボタンを押してください。  
中止する場合は、もどるを選んで、確定ボタンを押してください。」

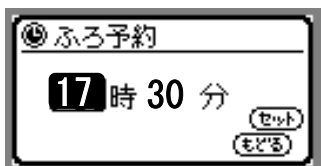

2 ▲ または ▼ を押して、反転表示を「時」または「分」に移動する。

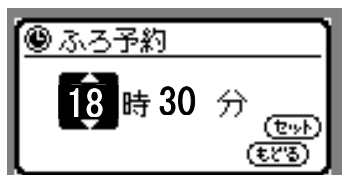

音声ガイダンス

「時（または分）を設定します。三角ボタンで変更してください。よろしければ確定ボタンを押してください。」

数値の上下に▲と▼が付いて変更可能な状態になります。

3 ▲ または ▼ を押して希望の時間にし、**確定** を押す。

●設定を中止する場合は、**風呂予約** を押す。

音声ガイダンス  
「設定を中止しました。」

4 ▲ または ▼ を押して、反転表示を「セット」に移動する。

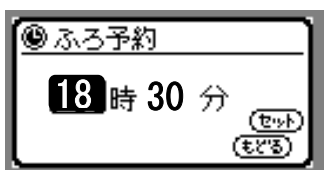

5 **確定** を押す。

音声ガイダンス

「風呂予約を設定しました。お風呂の栓はしましたか。」

風呂予約ランプ（緑色）が点灯します。

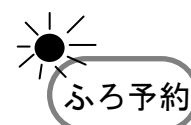
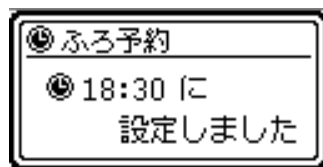

●風呂予約を解除する場合は、風呂予約中に、**風呂予約** を押す。（ランプが消灯）

音声ガイダンス

「風呂予約を解除しました。」

風呂予約を解除しました

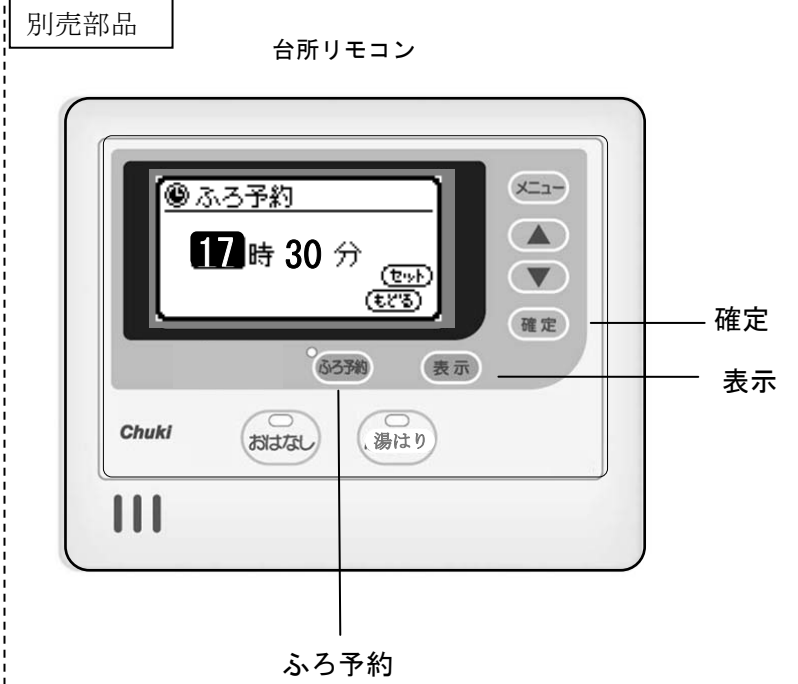

※給湯機未接続（循環固定モード）の場合は、

循環固定モードのため操作できません

「湯はり」ボタンを押すと、この画面が表示されます。

## 【予約設定後の注意】

湯はり開始時刻前に、手動で湯はりをおこなう場合は、必ず予約設定を解除しておいてください。

浴槽内にお湯があっても、設定時刻になると自動湯はりをするため、浴槽からお湯が溢れます。

## お知らせ

●予約時刻が現在時刻の15分後以内の場合は、すぐに湯はり運転を開始します。

# ここからは、共通機能の説明です

## 浴室リモコンをロックする

浴室リモコン

- 誤操作やお子さまのいたづらを防止するために、浴室リモコンボタンに“ロック”をかけることができます。(ロック中でも「おはなし」「表示」「確定(3秒以上)」のボタンの操作はできます)

1 **確定** を3秒以上押す。

画面左上にカギマーク (🔒) が表示されます。

【湯はり機能あり】

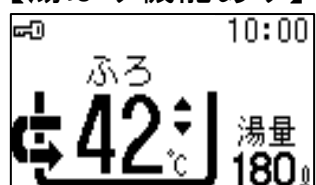

【湯はり機能なし】

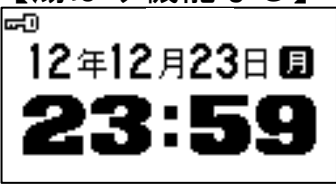

音声ガイダンス

「ロックしました。」

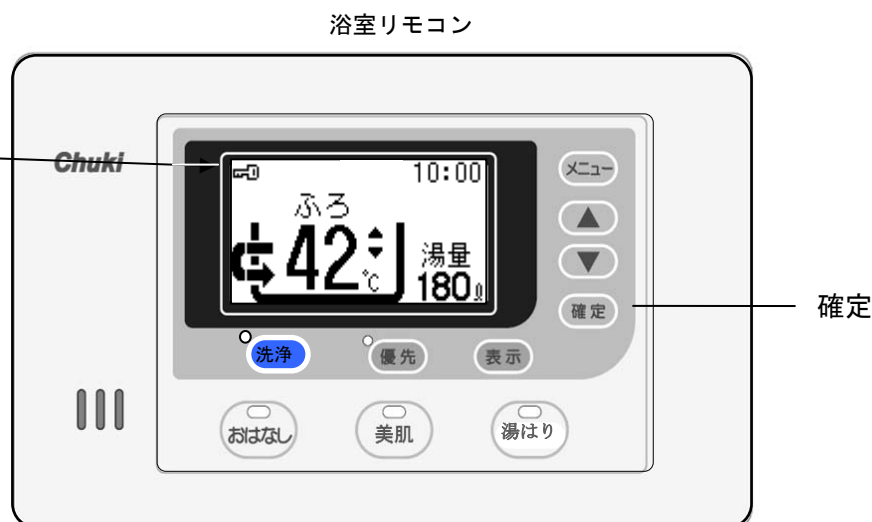

ロック中にボタンを押しても動作しません。

音声ガイダンス

「ロック中です。操作できません。」

ロック中です  
そうできません

- 浴室リモコンのロックを解除する場合は、ロック中に、**確定** を3秒以上押す。

画面左上のカギマーク (🔒) の表示が消えます。

音声ガイダンス

「ロックを解除しました。」

※ロックされるキーの種類

ボタンの種類	メニュー	▲/▼	確定 (3秒未満)	洗浄	表示	おはなし	美肌
動作	×	×	×	×	○	○	×

## 浴室優先を設定する

浴室リモコン

- 優先機能は、台所リモコンがある場合のみ有効です。
- 「湯はり温度」の変更は、浴室リモコン優先時に浴室リモコンからのみ行えます。
- 浴室で操作するときは、必ず浴室優先にしてご使用ください。

1 **優先** を押す。



優先ランプ (緑色) が点灯します。

音声ガイダンス

(浴室リモコンの場合)「浴室優先を設定しました。

給湯温度を変更できます。」

(台所リモコンの場合)「浴室優先が設定されました。

給湯温度を変更できません。」

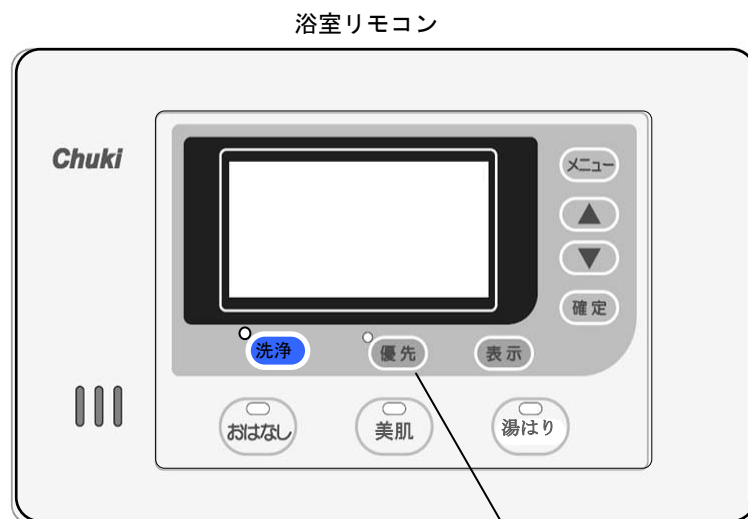

優先

- 浴室優先の解除は、浴室優先中に、**優先** を押す。(優先ランプが消灯)

音声ガイダンス

(浴室リモコンの場合)「浴室優先を解除しました。

給湯温度を変更できません。」

(台所リモコンの場合)「浴室優先が解除されました。

給湯温度を変更できます。」

※台所リモコンが無い場合に優先ボタンを押すと、この画面が表示されます。

この機能は  
台所リモコンが  
必要です

- 浴室優先になっている場合は、台所リモコンで、ふろ湯はり温度の変更はできません。

# 配管と電解槽の洗浄をする

浴室リモコン

## 簡易洗浄

●浴槽から給湯機間の循環配管に、一定量（10L）の水を流すことで配管内の洗浄を行います。

1 **洗浄** を押す。

●洗浄ランプ（緑色）が点灯します。

音声ガイダンス  
「配管洗浄を開始します。」

2 10Lの水が流れると洗浄が終了する。

●洗浄ランプが消灯します。

音声ガイダンス  
「配管洗浄を終了しました。」

●手動で中止する場合は、洗浄中に、**洗浄** を押す。

●洗浄ランプが消灯します。

音声ガイダンス  
「配管洗浄を中止しました。」

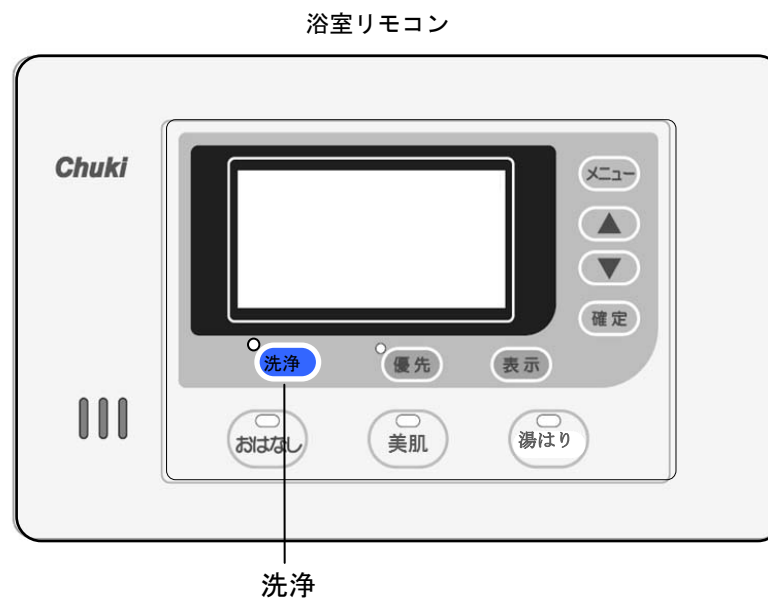

# 配管と電解槽の洗浄をする（つづき）

## 循環洗浄（6ヶ月に1回程度）

- 浴槽から給湯機間の循環配管および電解槽内の汚れを落とすため、浴槽注水、循環洗浄、浴槽排水、浴槽注水、循環すすぎの工程で洗浄を行います。
- 洗浄する場合は、入浴後の残り湯を使用すると水の節約になります。  
(残り湯の量は、浴槽アダプターから10cm以上あれば十分です。)
- 洗浄効果を高めるためには、洗浄剤を入れることを、お奨めします。

**1** **メニュー** を押し、「ふる配管洗浄する」を選択し、**確定** を押す。

※洗浄ランプ（緑色）が点滅し、洗浄を開始します。

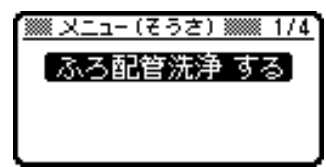

**2** **確定** を押す。

**音声ガイダンス**  
「ふる配管の循環洗浄を開始します。中止する場合は表示ボタンを押してください。よろしければ、確定ボタンを押してください。」

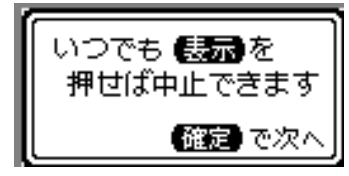
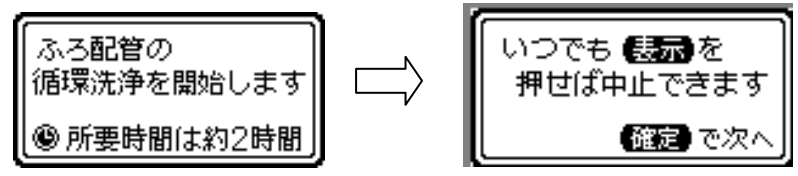
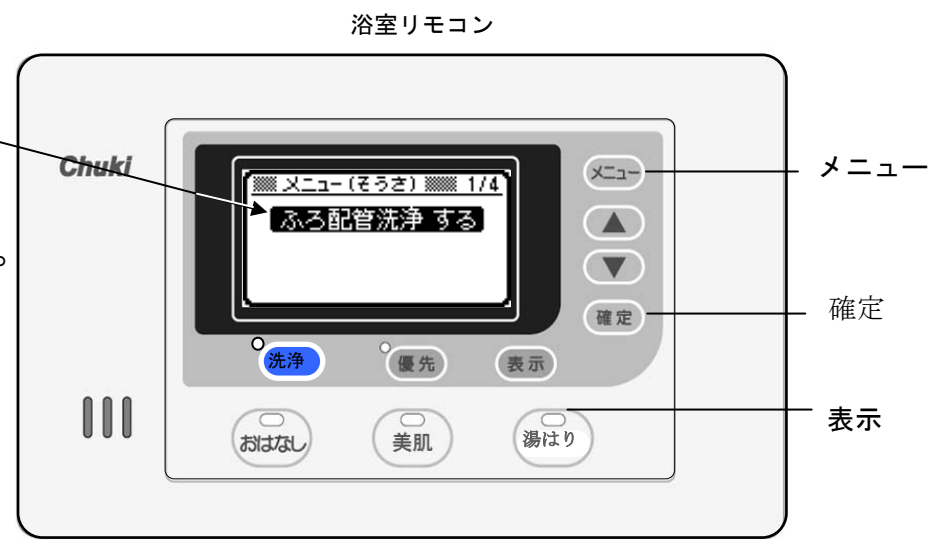

**3** **確定** を押す。

**音声ガイダンス**  
「お風呂に水は入っていますか。入っていれば「はい」を選んで確定ボタンを押してください。入っていなければ「いいえ」を選んで確定ボタンを押してください。中止する場合は表示ボタンを押してください。」

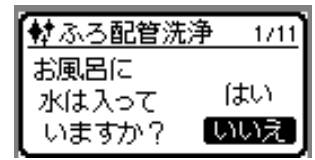
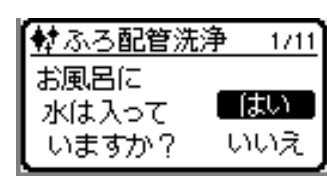

**4** 「はい」または「いいえ」を選択し **確定** を押す。

### 浴槽に残り湯がある場合

- 「はい」の場合ここから洗浄開始。

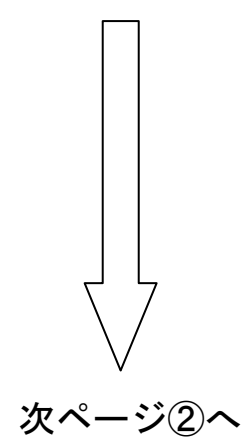

### 浴槽に残り湯が無い場合

- 「いいえ」の場合は浴槽の栓をする。

**音声ガイダンス**  
「水張りを開始します。お風呂の栓をしてください。」

**確定** を押す。

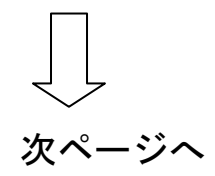
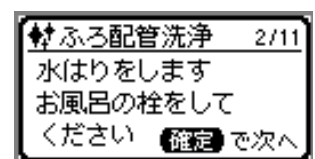

●ここから湯はり洗浄を行います。次の手順（ガイダンスおよび画面表示）により操作を行ってください。

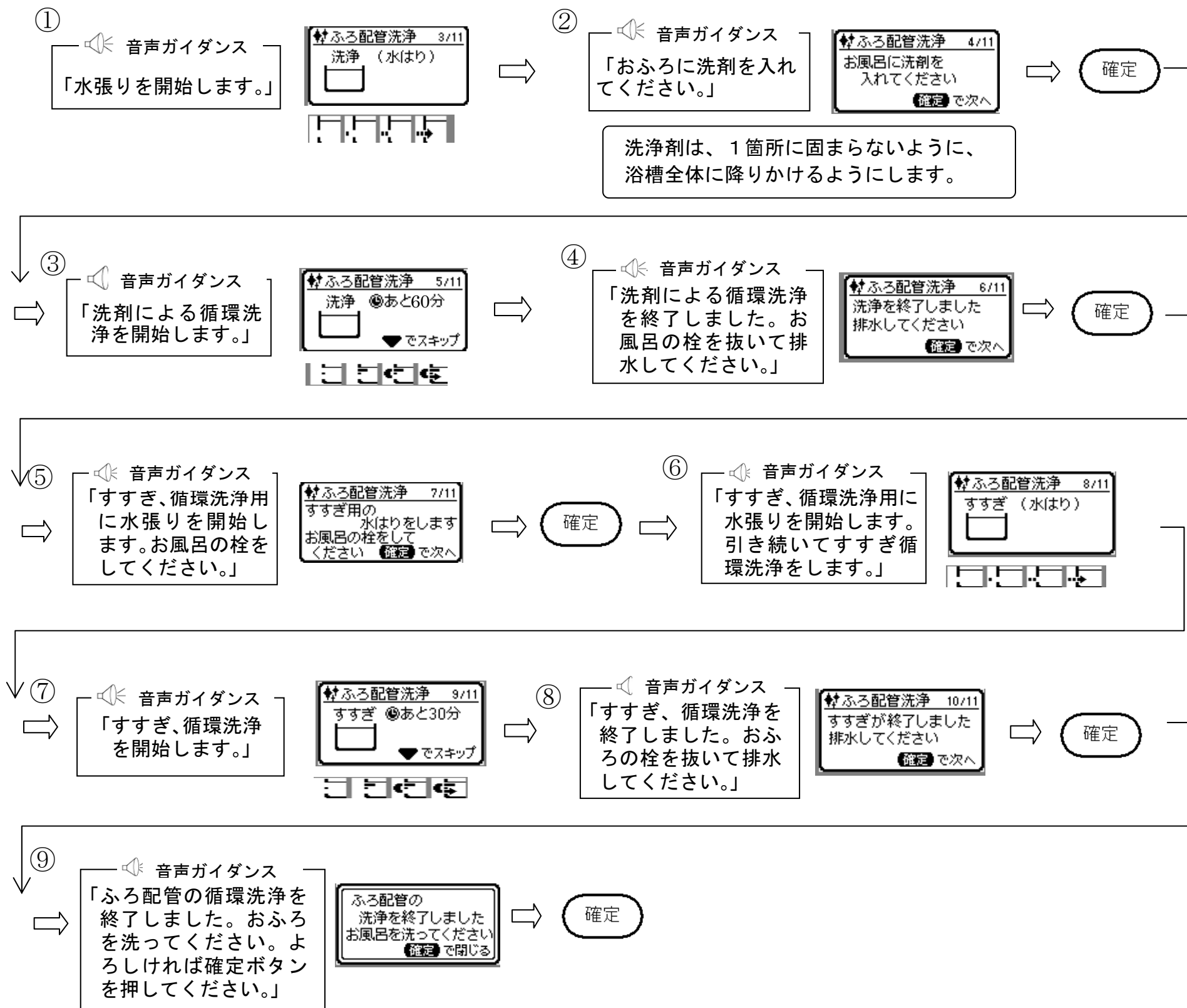

以上で循環洗浄は終了です。  
洗浄が終了するとメイン画面に戻ります。

※操作中に不具合があった場合は下記のガイダンスと表示が出ます。

●操作情報が確認できなかった場合

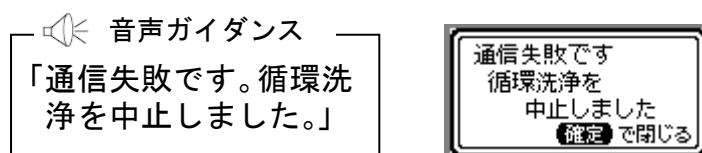

●お風呂に栓がしてなかった場合

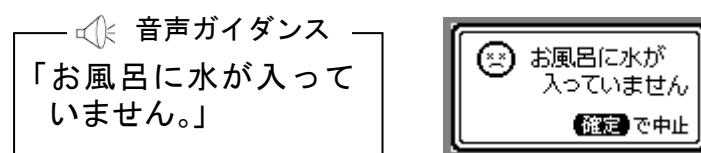

※注意事項：ご使用いただく洗浄剤は、市販のフロ釜洗い（1つ穴用）をご使用ください。  
なお、安全に関する注意等は、購入品の説明書をお読みください。  
ご購入に際しましては、最寄りのスーパー・ホームセンター等でお買い求めください。

# エラーのリセットをする

浴室リモコン

台所リモコン

- 「美-bath」に発生しているエラーをリセットすることができます。

- 1 **メニュー** と **確定** を3秒間同時押しでユーザーメンテナンスメニューを開く。

音声ガイダンス  
「メンテナンスモードを開始します。」

- 2 **▼** で「リセット」を選択する。

- 3 **確定** を押す。

音声ガイダンス  
「リセットします。よろしければ、三角ボタンではいを選んで確定ボタンを押してください。中止する場合は、そのまま確定ボタンを押してください。」

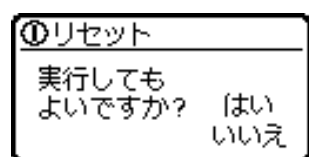

- 4 **▲** または **▼** を押して、「はい」または「いいえ」を選択する。

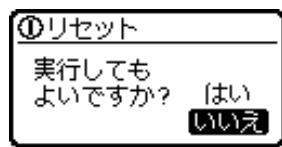
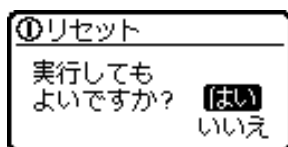

- 5 **確定** を押す。(メニュー画面に戻る)

- 6 **表示** を押して、メイン画面に戻す。

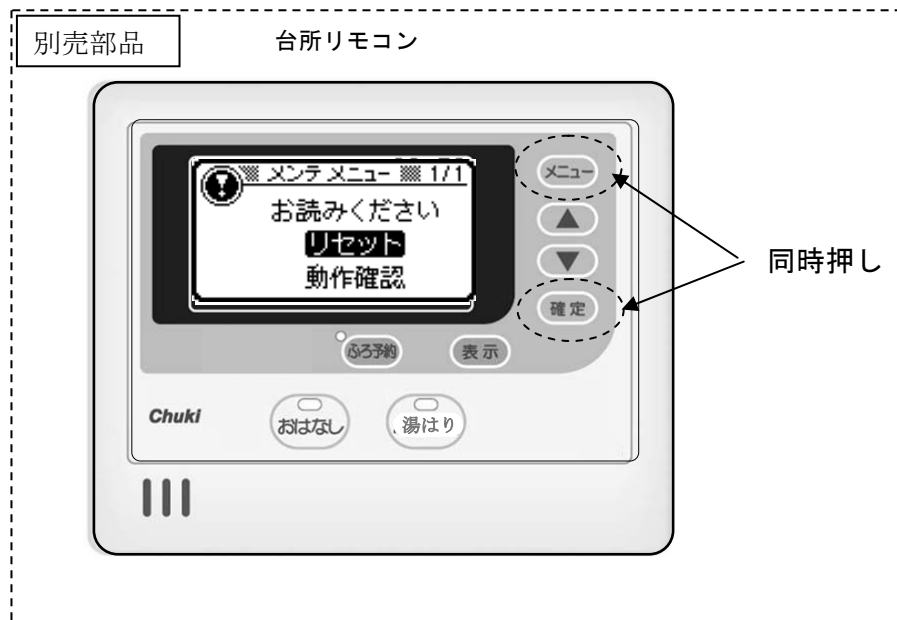
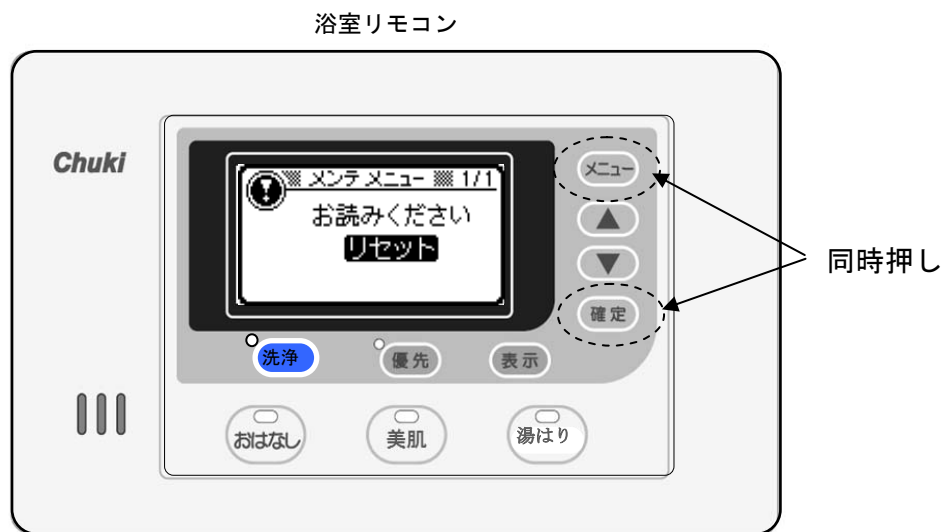

**「はい」の場合**  
一度メニュー画面に戻り、全てのリモコンがリセット（画面消去）され、メイン画面が立ち上がります。

**「いいえ」の場合**  
「中止しました」とガイダンスがあり、メニュー画面に戻ります。

## メーカーメンテナンスについて

リモコンの設定の中に「メーカーメンテナンス」がありますが、これは本機器を安全に使用するための設定や、不具合発生時の情報入手等の大切な情報が入っています。お客様は絶対に設定をおこなわないでください。

なお、何かの操作中に間違って「メーカーメンテナンス」が設定された場合は、「メニューを閉じる」を選択するか、**表示** を3秒間押し、メイン画面に戻してください。

なお、美-bath機能を設定しない場合は、販売店にご相談ください。

# 凍結防止

ふろ配管の凍結防止運転は、工場出荷時に「凍結防止あり」に設定されています。(外気温 3℃以下)

凍結が予想される場合、自動で次の運転を行います。

- 浴槽内に水(湯)がある場合は、循環を行います。(30分毎に2分間循環します)
- 浴槽内に水が入っていない場合は、水道水から注水を行います。(30分毎に1Lの水を出します)

(循環による凍結防止)

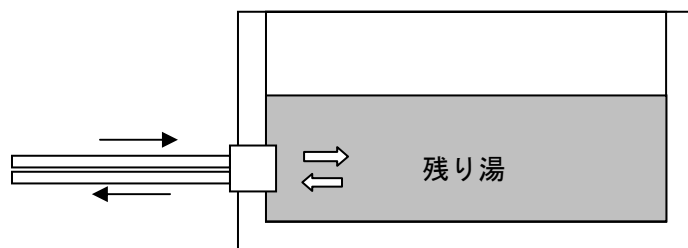

(注水により凍結防止)

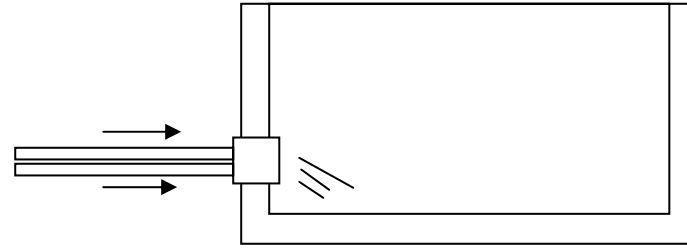

注意:「凍結防止なし」の設定も可能ですが、凍結による不具合発生の原因となりますので、特別な理由が無い限り設定を解除しないでください。また、解除する場合は、販売店にご相談ください。

## お知らせ

- 入浴が終了した後は排水せず、そのままにしておくで循環による凍結予防運転をします。
- 凍結予防運転はふろ湯はり運転が「切」の状態の時に作動します。
- 浴槽内に水が無い状態でも、勝手に水が出たりしますが異常ではありません。
- 凍結予防運転のため、ときどきポンプの動作音がすることがあります。



# お手入れと日常点検

## 逃し弁の点検（年に2～3回）

- 逃し弁点検窓を開け、逃し弁レバーを2～3回上下に動かしてください。上げたとき、排水口から水（お湯）が出れば正常です。点検終了後は、逃し弁レバーを下げ、逃し弁点検窓を閉じてください。

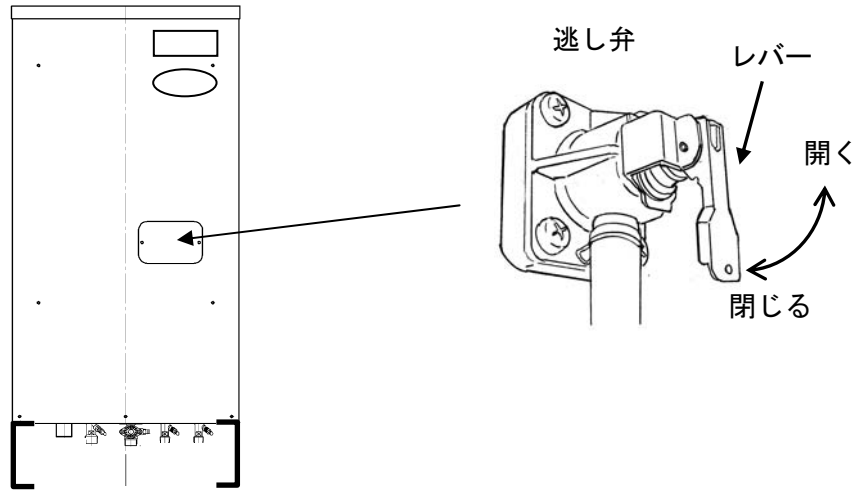

## 浴槽アダプターのお手入れ（日常）

- 浴槽のお湯を排水した後に行ってください。
- 浴槽アダプターのフィルターを外し、全体を水洗いします。このとき歯ブラシなどを使用すると汚れがきれいに取れます。

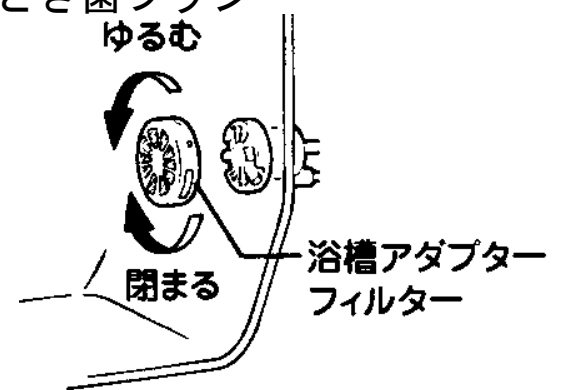

## リモコンのお手入れ（日常）

- リモコンの表面が汚れたときは、水にぬらした柔らかい布をかたく絞って、軽く拭き取ってください。

### お願い

- リモコン内部には電気部品が入っていますので、水をかけないようにしてください。
- 洗剤およびベンジン・シンナー等は使用しないでください。

# 点検と消耗品の交換（有料）

- 本機を安心して長くお使いいただくために、3～4年に1度の定期点検（有料）をお奨めします。

### ● 消耗部品

下記部品は消耗品です。交換時は当社純正品をご使用ください。

・減圧弁 ・逃し弁 ・混合弁 ・電磁弁 ・循環ポンプ ・パッキン類

### ● 電解槽の定期交換

美肌水生成機能による効果を維持するためには、電解槽の交換が必要となります。（推奨5年）なお交換料金につきましては、別途ご相談ください。

詳細はお買い上げの販売店、または中国電機製造(株)サービス窓口へお問い合わせください。

# 停電したとき

この装置にはメモリ機能が付いていますので、お客様がリモコンで設定された「時刻」や他の情報などは記憶されています。

## 停電したときの動作

- リモコンの設定は停電前の設定に戻ります。
- 湯はり運転中に停電した場合、停電終了後には湯はり設定は解除されています。  
最初のお湯が残っている状態から、再度、湯はりボタンを押すと、お湯があふれる可能性があります。

# 断水したとき

- 断水時に湯はり操作をした場合、給水ができないためにエラーが表示されることがありますので、断水が終わるまで使用しないでください。  
エラーが表示された場合でも、断水が終わって問題が解決すればエラー表示は消えます。

# 美-bath に関する Q & A

質 問	回 答
井戸水で使用できますか	井戸水・地下水等は、飲用には問題なくても、金属に対して悪影響を及ぼす事がありますので必ず水道水でご使用ください。水質が原因で不具合が発生した場合、保証期間内であっても有償修理となります。
美肌水とはどんな入浴水ですか	従来の入浴水には、水素は殆ど含まれておりませんが、当社が開発した電解槽で、水を電気分解することにより、美肌効果の高いナノサイズの水素を豊富に含んだ入浴水です。
美肌水に入浴して、人体への悪影響はありませんか。	入浴水の pH 値は従来の中性と同じです。水素は食品添加物として厚生労働省から認められています。また、水素水は飲用としても市販されているなど、安全性は高いと判断しています。
水素ガスは危ないと聞きますが、発火等の危険性はありませんか。	一般的に水素ガスが危険とされるのは、空気中の水素濃度が4%以上で火気（火や火花）を近づけた場合に起こる爆発の危険性です。美肌水生成運転で生成する水素は10分間で約0.5~0.7Lですので、これを小さめの浴室（2.7m <sup>3</sup> ）で、仮に1時間運転したと想定しても、空気中の水素濃度は、約0.15%程度にしかありませんので、安心してご使用ください。 なお、浴槽の蓋をしめたままで長時間運転したり、故意に水素をためたりすることは、危険ですので絶対におこなわないでください。
美肌水効果の持続時間は。	美肌水の生成は、自動湯はりに引き続き、浴槽のお湯を湯量に応じて10~20分間自動循環させて水素風呂にしますが、その後は時間経過とともに水素が少しずつ大気中に放出され減衰しますので、入浴の間隔が60分以上経過した場合には、浴室リモコンの美肌ボタンを操作して、美肌水生成運転をおこなってください。

# エラー表示と処置について

- エラー表示した場合、サービスマンの点検が必要です。お買い上げの販売店または中国電機製造(株)サービス窓口へお問い合わせください。
- エラー発生時のリモコン表示例（E51-ふろ給湯混合弁異常が発生）

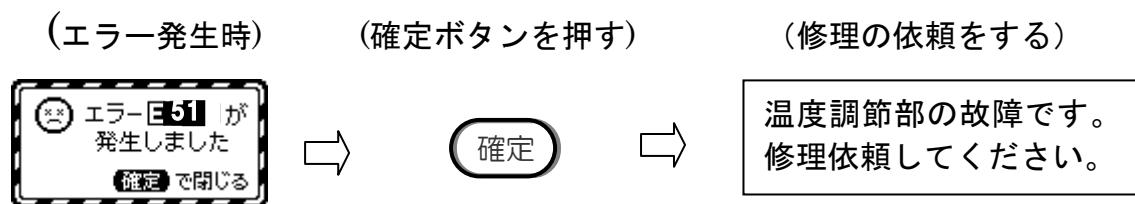

## エラー表示

エラーコード	原因	処置
E11	外気温センサ故障（断線・短絡）	外気温センサの点検・交換 ※1
E32	水温センサ短絡・断線	水温センサの点検・交換 ※1
E51	風呂MIX弁異常	風呂MIX弁の点検・異常 ※1
E52	風呂フローセンサ故障	風呂フローセンサの点検・交換 ※1
E53	風呂温度センサ故障	風呂温度センサの点検・交換 ※1
E54	風呂電磁弁故障	風呂電磁弁の点検・異常 ※1
E55	水位センサ故障	水位センサの点検・交換 ※1
E56	循環フロースイッチ故障	循環フロースイッチの点検・交換 ※1
E57	ふろ配管不良（漏れ・詰まり・潰れ他）（試運転時）	風呂配管の点検・修理し再度ふろ試運転
E59	試運転浴槽栓忘れ（試運転時）	浴槽の栓がされているか確認し再度ふろ試運転
E60	浴槽係数なし または一部なし	再度ふろ試運転
E62	電解用電源の故障	電解槽電源線・コネクタ点検・交換 ※1
E63	電解用電源の極性反転故障	電解槽電源線極性の確認する。 ※1
E64	電圧不足異常	電解槽電源点検・交換 ※1
E65	電圧最大異常	電解槽点検・電解電源点検・交換 ※1
E66	電源加熱故障	電解電源用ファン点検・交換 ※1
E71	風呂湯温センサ故障	風呂湯温センサの点検・交換 ※1
E91	制御基板故障（AD変換異常）	制御基板のリセット・点検・交換 ※1
E92	台所リモコン通信異常（応答なし）	ケーブルの短絡を確認 ※1
E93	浴室リモコン通信異常（応答なし）	

※1 サービスマンの点検が必要な項目です。

※E92 は台所リモコン取り付け時のみ。

# 保証とアフターサービスについて

## 1 保証書について（別添付）

- 保証書は必ず「工事店名（販売店名）」「据付日」などをご確認の上、工事店からお受け取りください。また、内容をよくお読みのあと大切に保管してください。（取扱説明書、据付工事説明書なども保証書と一緒に保管してください。）

## 2 保証内容について

- 保証期間は据付日から5年間です。
- 正常な使用状態で、この期間内に万一故障が生じた場合は、保証書の記載事項にもとづき「無償修理」いたします。
- ご使用になる水が井戸水や地下水等で、故障原因が水質による影響と判断されるときは、無償修理できません。
- 無償保証期間経過後の故障修理については、有料で修理いたします。  
（部品交換修理が困難な場合や修理費用が多額となる場合は、機器交換などのご相談をする場合があります。）

## 3 点検と修理について

- 点検・修理を依頼される場合は、工事店（販売店）にご連絡ください。

## 4 補修用部品の保有期間について

- 当社は、この装置の補修用部品を、製造終了後8年保有しています。  
補修用部品とは、その製品の機能を維持するために必要な部品です。

## 5 修理を依頼されるときは

- 修理に際しましては、保証書をご提示してください。保証書の規定にしたがって工事店（販売店）が修理させていただきます。

保証期間が過ぎているときは

- 補修用部品の保有期間内は、ご希望により有料にて修理させていただきます。

ご連絡いただきたい内容について

- ①品名：中機 「美-bath」
- ②形名：前カバーの製造銘板に表示してあります。
- ③お買い上げ日：年 月 日
- ④故障の内容：できるだけ具体的に（エラーが発生している、××からお湯が漏れている等）
- ⑤お名前・ご住所・お電話番号

### ■修理・その他お問い合わせは

据付工事店（販売店）または中国電機製造(株)サービス窓口にご連絡ください。  
なお、中国電機製造(株)サービス窓口の連絡先は次項を参照ください。

# 製品仕様

型 式	C-BB01	
種類（設置場所）	屋外型	
定格電圧・周波数	単相200V	50/60Hz
電解水生成時消費電力	850W以下	
電解電流	10A	
減圧弁設定圧力	80kPa	170kPa
湯はり温度	35℃～48℃（1℃刻み）	
ふろ湯量	100L～400L（20L刻み）	
電極材質	チタン鋼+白金メッキ	
外形寸法（幅×奥行×高さ）	500×250×1150	
質 量	27kg	
付属部品	浴室リモコン・浴槽アダプター	
別売部品	台所リモコン・リモコンケーブル	

中国電機製造株式会社連絡先（相談窓口）

住所：〒732-8564 広島市南区大州四丁目4-32

連絡先	担当箇所	電 話
相談受付 （夜間・休日を除く8時～17時）	相談窓口（総合）	050-5524-1355
夜間・休日受付		050-5524-1343





製品形名<製造番号>	C-BB01 形 < >			据付工事店（販売店）の店名・住所・電話番号
リモコン型式	台所リモコン		浴室リモコン	
お買い上げ日	年 月 日			



**中国電機製造株式会社**

本社 〒732-8564 広島市南区大州四丁目4番32号 フェージョンIP 050-5524-1355